

Návod na obsluhu pre obsluhu

Plynový kondenzačný kotol

Logamax plus GB172 T

GB172-24 T50

Buderus

Pred obsluhou zariadenia si prosím pozorne prečítajte.

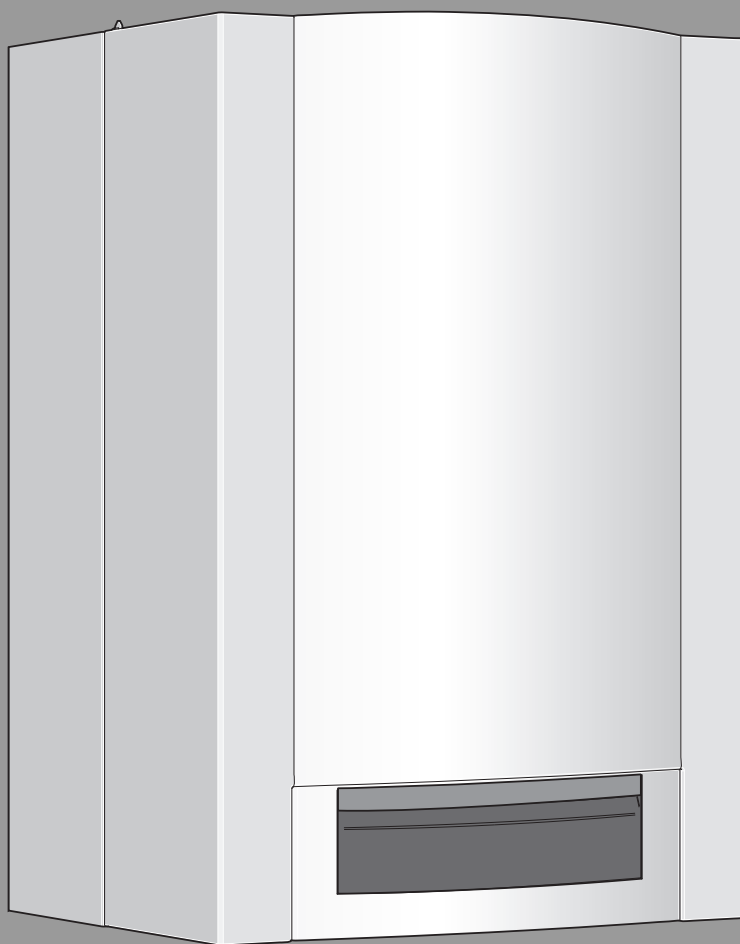

6 720 644 018-00-10

6 720 644 043 (2020/03) SK



Predslov

Vážená zákazníčka, vážený zákazník,

Teplu je náš element už viac ako 275 rokov. Od začiatku vkladáme celú našu energiu a starostlivosť do toho, aby sme pre vyvinuli individuálne riešenia pre príjemnú klímu vo Vašom obydľí.

Či sa jedná o teplo, teplú vodu alebo ventiláciu, s výrobkom od spoločnosti Buderus dostanete vysoko účinnú vykurovaciu techniku s osvedčenou kvalitou od firmy Buderus, ktorá Vám bude dlho a spoľahlivo poskytovať pohodlie.

Naše výrobky vyrábame podľa najnovších technológií a dbáme na to, aby boli navzájom efektívne zladené. Vždy pritom kladieme dôraz na hospodárnosť zariadení a ich nezávadnosť voči životnému prostrediu.

Ďakujeme, že ste sa rozhodli pre našu spoločnosť a tým aj pre efektívne využívanie energie a zároveň vysoký komfort. Aby Vaše zariadenia spoľahlivo pracovali po dlhú dobu, prečítajte si prosím pozorne návod tento na obsluhu. Ak by sa napriek tomu vyskytli problémy, obráťte sa prosím na Vášho servisného technika. Rád Vám kedykoľvek poskytne ďalšiu podporu.

Čo robiť ak náhodou nemôžete zastihnúť Vášho servisného technika? V takom prípade sú tu pre Vás po celý deň pracovníci našej zákazníckej služby!

Želáme vám veľa radosti s Vaším novým výrobkom značky Buderus!

Váš tím firmy Buderus

Obsah

1	Vysvetlenie symbolov a bezpečnostných pokynov	3
1.1	Vysvetlivky symbolov	3
1.2	Všeobecné bezpečnostné pokyny	3
2	Údaje o zariadení	5
2.1	Správne používanie podľa určenia	5
2.2	Vyhlasenie o zhode	5
2.3	Typové označenie	5
3	Príprava prístroja na prevádzku	6
3.1	Prehľad prípojok	6
3.2	Otvorenie plynového uzáveru	6
3.3	Otvorenie servisných kohútov	6
3.4	Kontrola tlaku vykurovacej vody	6
3.5	Doplnenie vody do vykurovacieho zariadenia	7
4	Obsluha	8
4.1	Prehľad ovládacích prvkov	8
4.2	Zobrazenia na displeji	9
4.3	Zapínanie/vypínanie	9
4.4	Zapnutie vykurovania	10
4.4.1	Zapnutie/vypnutie vykurovacej prevádzky	10
4.4.2	Nastavenie maximálnej teploty výstupu	10
4.5	Nastavenie prípravy TUV	11
4.5.1	Zapnutie/vypnutie prevádzky TUV	11
4.5.2	Nastavenie teploty teplej vody	11
4.6	Nastavenie regulačného systému	12
4.7	Zapnutie/vypnutie letnej prevádzky	12
4.8	Nastavenie protimrazovej ochrany	12
5	Pokyny na úsporu energie	12
6	Odstraňovanie porúch	13
7	Údržba	13
8	Ochrana životného prostredia a likvidácia odpadu	13
9	Stručný návod	14
10	Informácia o ochrane osobných údajov	15

1 Vysvetlenie symbolov a bezpečnostných pokynov

1.1 Vysvetlivky symbolov

Výstražné upozornenia

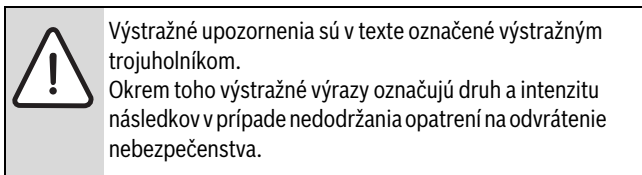

Sú definované nasledovné výstražné výrazy, ktoré môžu byť použité v tomto dokumente:

- **UPOZORNENIE** znamená, že môže dôjsť k vecným škodám.
- **POZOR** znamená, že môže dôjsť k ľahkým až stredne ťažkým zraneniam osôb.
- **VAROVANIE** znamená, že môže dôjsť k ťažkým až život ohrozujúcim zraneniam.
- **NEBEZPEČENSTVO** znamená, že dôjde k ťažkým až život ohrozujúcim zraneniam.

Dôležité informácie

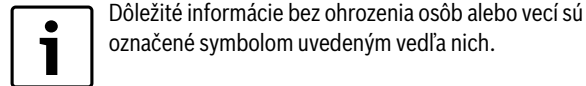

Ďalšie symboly

Symbol	Význam
▶	Činnosť
→	Odkaz na iné miesta v dokumente
•	Vymenovanie / položka v zozname
–	Vymenovanie / položka v zozname (2. rovina)

Tab. 1

1.2 Všeobecné bezpečnostné pokyny

Pokyny pre cieľovú skupinu

Tento návod na obsluhu je určený pre prevádzkovateľa vykurovacieho zariadenia.

Je nutné dodržiavať inštrukcie uvedené vo všetkých návodoch. V prípade nedodržania pokynov môže dôjsť k vecným škodám a zraneniam osôb, až s následkom smrti.

- ▶ Pred začiatkom obsluhy si prečítajte návody na obsluhu (kotla, regulátora vykurovania, atď.) a majte ich odložené tak, aby boli k dispozícii.
- ▶ Dodržujte bezpečnostné a výstražné upozornenia.

Správne použitie

Výrobok sa smie používať len na ohrev vykurovacej vody a prípravu teplej vody v uzatvorených vykurovacích zariadeniach s teplou vodou.

Akékoľvek iné použitie nie je správne. Na škody v dôsledku porušenia týchto ustanovení sa nevzťahuje záruka.

V prípade zápachu plynu

V prípade úniku plynu hrozí nebezpečenstvo explózie. V prípade zápachu plynu dodržujte nasledovné pravidlá správania sa.

- ▶ Zabráňte tvoreniu plameňa alebo iskier:
 - Nefajčite, nepoužívajte zapaľovač ani zápalky.
 - Nezapínajte elektrické spínače, nevyťahujte zástrčku.
 - Netelefonujte a nezvoňte zvončekom.
- ▶ Zatvorte prívod plynu pomocou hlavného uzáveru alebo na plynometri.
- ▶ Otvorte okná a dvere.
- ▶ Varujte všetkých obyvateľov a opustite budovu.
- ▶ Zabráňte vstupu ďalších osôb do budovy.
- ▶ Keď ste mimo budovy: Informujte hasičov, políciu a plynárenský podnik.

Nebezpečenstvo ohrozenia života otrávením spalinami

V prípade úniku plynu hrozí nebezpečenstvo ohrozenia života. V prípade poškodených alebo netesných vedení spalin alebo zápachu plynu dodržujte nasledovné pravidlá správania sa.

- ▶ Vypnite zdroj tepla.
- ▶ Otvorte okná a dvere.
- ▶ Prípadne varujte všetkých obyvateľov a opustite budovu.

- ▶ Zabráňte vstupu ďalších osôb do budovy.
- ▶ Informujte špecializovanú firmu s oprávnením.
- ▶ Nedostatky dajte ihneď odstrániť.

Nebezpečenstvo ohrozenia života v dôsledku úniku oxidu uhoľnatého

Oxid uhoľnatý (CO) je jedovatý plyn, ktorý vzniká o.i. pri nedokonalom spaľovaní fosílnych palív, napr. oleja, plynu alebo tuhých palív.

Nebezpečenstvo vzniká vtedy, keď oxid uhoľnatý uniká zo zariadenia kvôli poruche alebo netesnosti a nepozorovane sa nahromadí vo vnútorných priestoroch.

Oxid uhoľnatý nie je možné vidieť, je bez chuti a bez zápachu.

Aby sa predišlo nebezpečenstvám v dôsledku úniku oxidu uhoľnatého:

- ▶ Dajte špecializovanej firme s oprávnením pravidelne vykonávať revíziu a údržbu zariadenia.
- ▶ Používajte hlásič prítomnosti CO, ktorý včas upozorní na únik CO.
- ▶ Pri podozrení úniku CO:
 - Varujte všetkých obyvateľov a okamžite opustite budovu.
 - Informujte špecializovanú firmu s oprávnením.
 - Dajte odstrániť nedostatky.

Revízia a údržba

Nevykonanie alebo chybné vykonanie čistenia, revízie alebo údržby môže mať za následok vznik vecných škôd a/alebo zranení osôb, až s následkom smrti.

- ▶ Práce dajte vykonať iba špecializovanej firme s oprávnením.
- ▶ Nedostatky dajte ihneď odstrániť.
- ▶ Raz ročne dajte špecializovanej firme s oprávnením vykonať revíziu zariadenia a potrebné údržbové a čistiace práce.
- ▶ Dajte zdroj tepla vyčistiť minimálne každé dva roky.
- ▶ Odporúčame Vám uzatvoriť so špecializovanou firmou s oprávnením zmluvu o ročnej revízii a údržbe v potrebnom rozsahu.

Prestavba a opravy

Neodborne vykonané zmeny na kotle alebo iných častiach vykurovacieho zariadenia môžu spôsobiť poranenia osôb a/alebo vecné škody.

- ▶ Práce dajte vykonať iba špecializovanej firme s oprávnením.
- ▶ Nikdy nedemontujte plášť kotla.
- ▶ Na kotle ani na iných častiach vykurovacieho zariadenia nevykonávajte žiadne zmeny.

- ▶ V žiadnom prípade neuzatvárajte vývod poistných ventilov. Vykurovacie zariadenia so zásobníkom teplej vody: Počas rozkurovania môže z poistného ventilu zásobníka teplej vody vytekať voda.

Prevádzka závislá od vzduchu v miestnosti

Ak kotol odoberá spaľovací vzduch z miestnosti, musí byť v miestnosti inštalácie zariadenia zabezpečená dostatočná ventilácia.

- ▶ Nezmeňujte ani neuzatvárajte otvory prívodu a odvodu vzduchu v dverách, oknách ani stenách.
- ▶ Na základe konzultácie s odborným pracovníkom zabezpečte, aby boli dodržané požiadavky týkajúce sa ventilácie:
 - v prípade stavebných zmien (napr. výmene okien a dverí)
 - v prípade dodatočnej montáže prístrojov, ktoré majú vývod použitého vzduchu do vonkajšieho priestoru (napr. ventilátorov použitého vzduchu, kuchynských ventilátorov alebo klimatizácií).

Spaľovací vzduch/vzduch v miestnosti

Vzduch v miestnosti inštalácie nesmie obsahovať zápalné ani chemicky agresívne látky.

- ▶ V blízkosti kotla nepoužívajte ani neskladujte žiadne horľavé ani explozívne materiály (papier, benzín, riedidlá, farby, atď.).
- ▶ V blízkosti kotla nepoužívajte ani neskladujte žiadne látky podporujúce koróziu (rozpúšťadlá, lepidlá, čistiace prostriedky obsahujúce chlór, atď.).

Bezpečnosť elektrických zariadenia pre použitie v domácnosti a na podobné účely

Aby sa zabránilo ohrozeniu elektrickými prístrojmi, platia podľa EN 60335-1 nasledovné pravidlá:

„Tento prístroj môžu používať deti staršie ako 8 rokov a osoby so zníženými fyzickými, senzorickými alebo mentálnymi schopnosťami alebo osoby s nedostatočnými skúsenosťami a vedomosťami iba vtedy, ak sú pod dozorom alebo ak boli poučené o bezpečnej obsluhu prístroja a rozumejú nebezpečenstvám, ktoré by mohol spôsobiť. Deti sa s prístrojom nesmú hrať. Čistenie ani užívateľskú údržbu nesmú vykonávať deti bez dozoru.“

„V prípade, že je poškodený sieťový kábel, musí ho vymeniť výrobca alebo jeho servisný technik alebo osoba s podobnou kvalifikáciou, aby sa zabránilo ohrozeniu.“

2 Údaje o zariadení

2.1 Správne používanie podľa určenia

Kotol sa môže osadiť len v zatvorených systémoch prípravy teplej vody a vykurovacích systémoch podľa normy EN 12828.

Iné použitie nie je správne. Na škody vzniknuté v dôsledku porušenia týchto inštrukcií sa nevzťahuje záruka.

Použitie zariadenia na podnikateľské a priemyselné účely za účelom výroby tepla pre príslušné procesy je vylúčené.

Upozornenia týkajúce sa povolených prevádzkových podmienok sú uvedené v Návode na montáž a údržbu pre odborných pracovníkov.

2.2 Vyhlásenie o zhode

Konštrukcia tohto produktu a jeho funkcia počas prevádzky zodpovedá požiadavkám EÚ a príslušného štátu.

 Značkou CE sa vyhlasuje zhoda produktu s všetkými aplikovateľnými právnymi predpismi EÚ, ktoré predpisujú označenie touto značkou.

Úplný text vyhlásenia o zhode je k dispozícii na internete: www.buderus.sk

2.3 Typové označenie

Kotol Logamax plus **GB172-24 T50** je plynový kondenzačný kotol so zabudovaným čerpadlom vykurovania, 3-cestným ventilom a zabudovaným zásobníkom TUV s nepriamym ohrevom.

3 Príprava prístroja na prevádzku

3.1 Prehľad prípojok

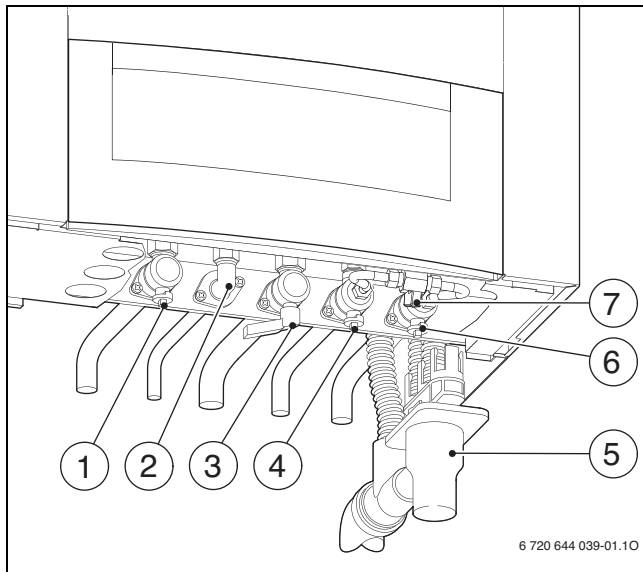

Obr. 1

- [1] Kohút výstupu vykurovania (príslušenstvo)
- [2] TUV
- [3] Plynový uzáver (príslušenstvo)
- [4] Kohút studenej vody (príslušenstvo)
- [5] Lievikový sífón (príslušenstvo)
- [6] Kohút spiatočky vykurovania (príslušenstvo)
- [7] Zariadenie pre dopĺňanie

3.2 Otvorenie plynového uzáveru

- ▶ Stlačte rukoväť a otočte ju doľava až na doraz (ak je rukoväť v smere prúdenia = otvorený).

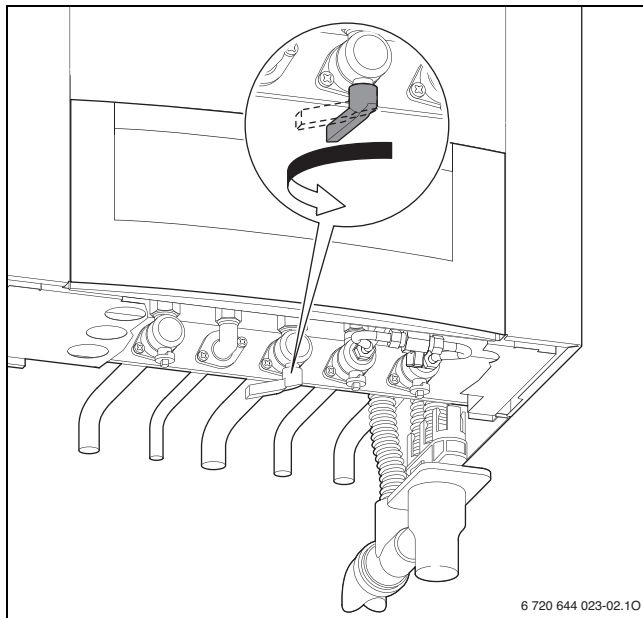

Obr. 2

3.3 Otvorenie servisných kohútov

- ▶ Štvorhran otočte kľúčom potiaľ, kým zárez nie je otočený v smere prúdenia (viď malý obrázok).
Zárez priečne k smeru prúdenia = zatvorený.

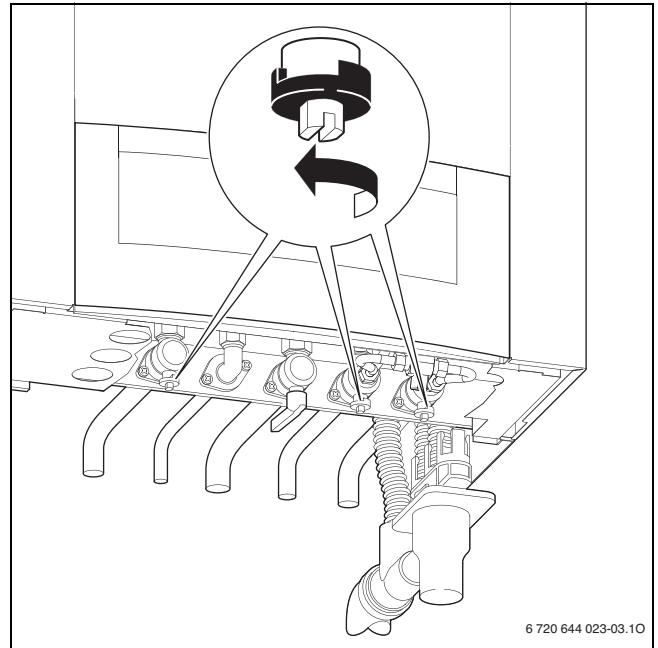

Obr. 3

3.4 Kontrola tlaku vykurovacej vody

Bežný prevádzkový tlak je 1 až 2 bar.

Ak je potrebná vyššia nastavená hodnota, povie Vám ju Váš technik.

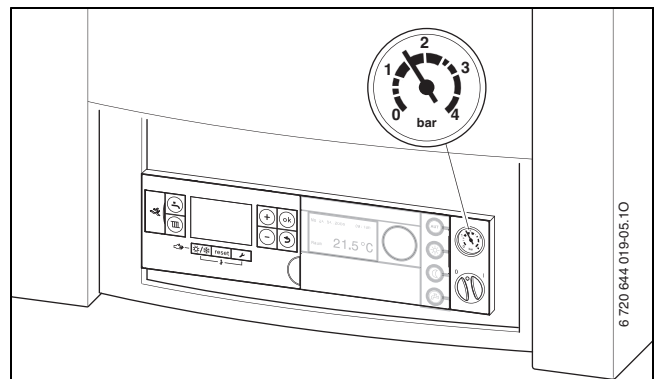

Obr. 4

3.5 Doplňenie vody do vykurovacieho zariadenia



POZOR: Môže dôjsť k poškodeniu prístroja.

- ▶ Vykurovaciu vodu dopĺňajte iba ak je zariadenie studené.



Plniace zariadenie sa nachádza v dolnej časti zariadenia (→ obr. 5).

Maximálny tlak 3 bar, pri najvyššej teplote vykurovacej vody, nesmie byť prekročený (otvorí sa poistný ventil).

- ▶ Otvorte plniace zariadenie a naplňte vykurovacie zariadenie.

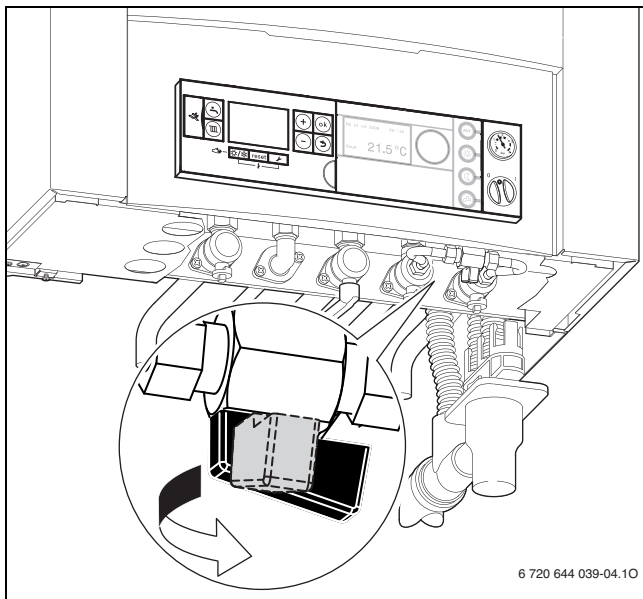

Obr. 5

- ▶ Zatvorte plniace zariadenie.

4 Obsluha

Tento návod na obsluhu sa vzťahuje iba na kotol.

V závislosti od použitého regulačného systému sa líši ovládanie niektorých funkcií.

Je možné využiť nasledovné možnosti regulačného systému:

- ovládaciu jednotku RC35 zabudovanú v kotle, → obr. 6, [8].
- externú ovládaciu jednotku RC35
- regulačný systém Logamatic 4000



Ďalšie pokyny nájdete v Návide na obsluhu regulačného systému.

4.1 Prehľad ovládacích prvkov

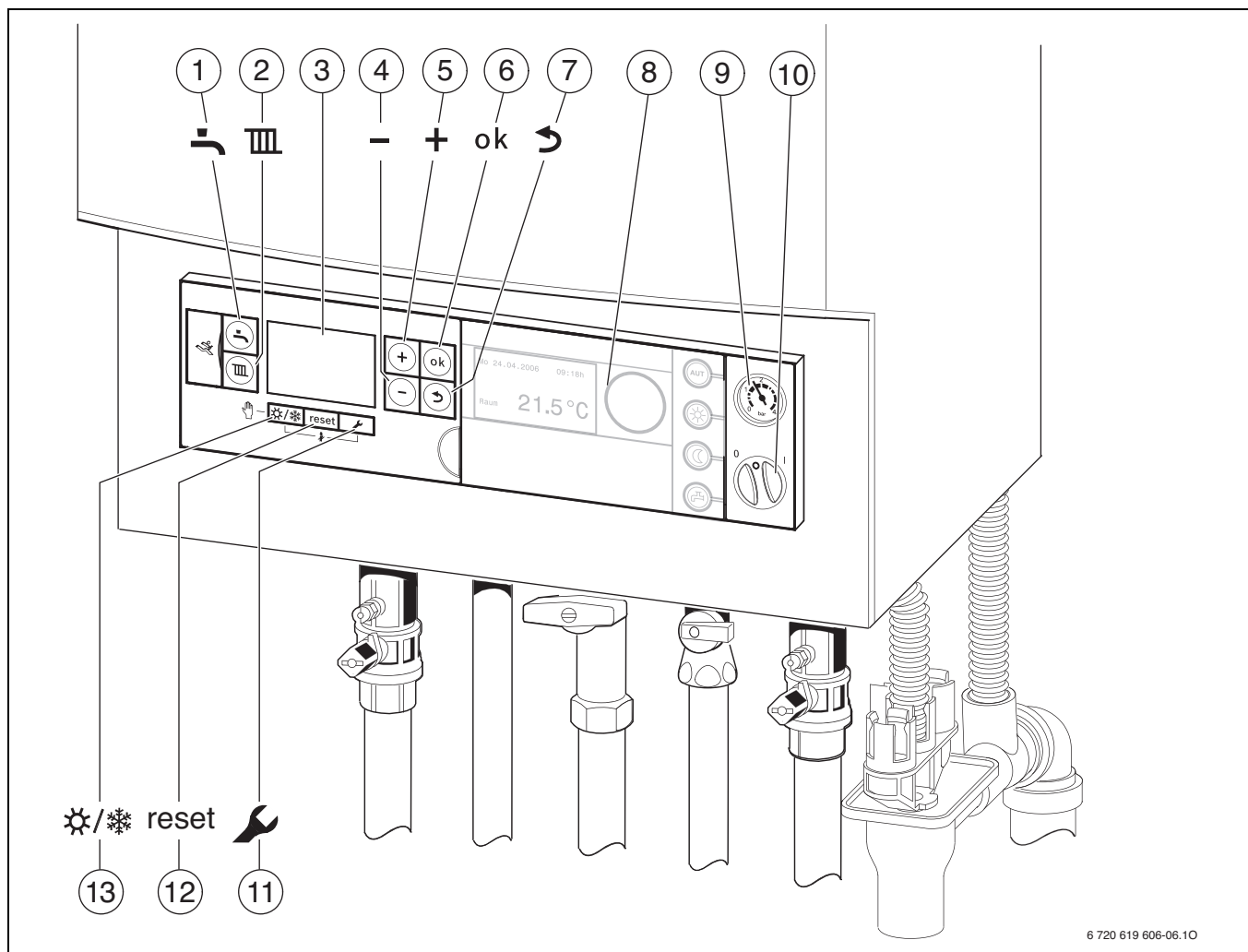

Obr. 6

- | | |
|----------------------------|---|
| [1] Tlačidlo „TUV“ | [8] Sem je možné namontovať ovládaciu jednotku napr. Logamatic RC35 (príslušenstvo) |
| [2] Tlačidlo „Vykurovanie“ | [9] Manometer |
| [3] Displej | [10] Hlavný vypínač |
| [4] Tlačidlo „Mínus“ | [11] Tlačidlo „Servis“ |
| [5] Tlačidlo „Plus“ | [21] Tlačidlo „reset“ |
| [6] Tlačidlo „OK“ | [13] Tlačidlo „Letná/zimná prevádzka“ |
| [7] Tlačidlo „Spät“ | |

4.2 Zobrazenia na displeji

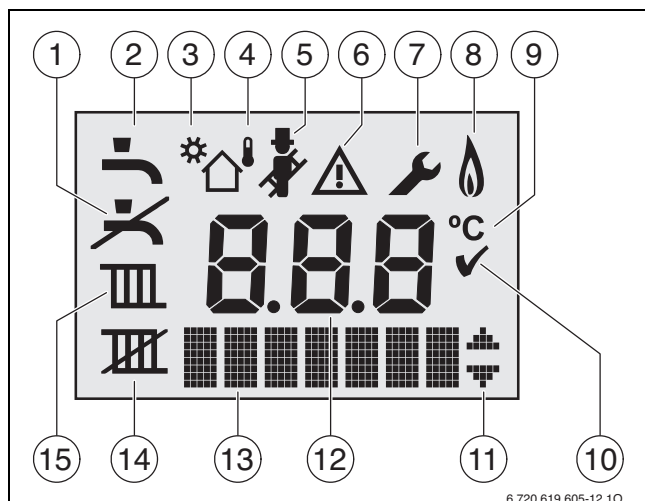

Obr. 7 Zobrazenia na displeji

- [1] Žiadna prevádzka TUV
- [2] Prevádzka TUV
- [3] Prevádzka solárneho systému
- [4] Prevádzka regulovaná podľa poveternostných podmienok (regulačný systém so snímačom vonkajšej teploty)
- [5] Prevádzka „Kominár“
- [6] Porucha
- [7] Servisná prevádzka
- [6 + 7] Prevádzka údržby
- [8] Prevádzka horáka
- [9] Jednotka teploty °C
- [10] Uloženie úspešné
- [11] Zobrazenie ďalších podmenu/servisných funkcií, možnosť listovania pomocou tlačidla + a tlačidla -
- [12] Alfnumerické zobrazenie (napr. teplota)
- [13] Textový riadok
- [14] Žiadna vykurovacia prevádzka
- [15] Vykurovacia prevádzka

4.3 Zapínanie/vypínanie

Zapínanie

- ▶ Zapnite kotol pomocou hlavného vypínača. Displej svieti a po krátkom čase zobrazí teplotu kotla.

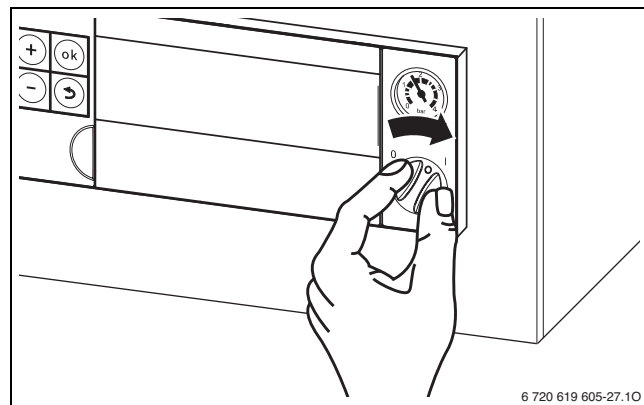

Obr. 8



Po každom zapnutí sa spustí program plnenia sifónu. Po dobu cca. 15 minút je kotol v prevádzke na minimálny vykurovací výkon, aby sa naplnil sifón kondenzátu. Keď je aktivovaný program plnenia sifónu, bliká symbol .

Vypínanie



- ▶ Vypnite kotol pomocou hlavného vypínača. Displej zhasne.
- ▶ Ak sa má kotol uviesť na dlhšiu dobu mimo prevádzku: Dodržujte ochranu proti mrazu (→ kapitola 4.8).



Kotol má ochranu proti zablokovaniu čerpadla vykurovania, ktorá zabráni zatuhnutiu čerpadla po dlhšej odstávke. V prípade vypnutia kotla nebude funkčná ani ochrana proti zablokovaniu čerpadla.



4.4 Zapnutie vykurovania

4.4.1 Zapnutie/vypnutie vykurovacej prevádzky

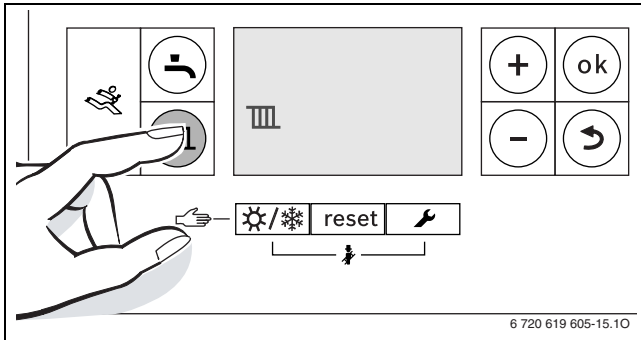
- ▶ Stláčajte tlačidlo  dovtedy, kým na displeji nebude blikať symbol  alebo .



Obr. 9 Indikácia vykurovacej prevádzky

- ▶ Stlačte tlačidlo + alebo tlačidlo -, čím zapnete alebo vypnete vykurovaciu prevádzku:
 -  = vykurovacía prevádzka
 -  = žiadna vykurovacía prevádzka



UPOZORNENIE: Nebezpečenstvo zamrznutia vykurovacieho zariadenia. V prípade vypnutej vykurovacej prevádzky nie je zariadenie chránené proti zamrznutiu.

- ▶ V prípade, že hrozí nebezpečenstvo mrazu, zabezpečte ochranu proti mrazu (→ str. 12).



V prípade nastavenia „žiadna vykurovacía prevádzka“ nie je možné aktivovať vykurovaciu prevádzku pomocou pripojeného regulačného systému.

- ▶ Ak si želáte uložiť nastavenie, stlačte tlačidlo **ok**. Na krátku dobu sa zobrazí symbol .

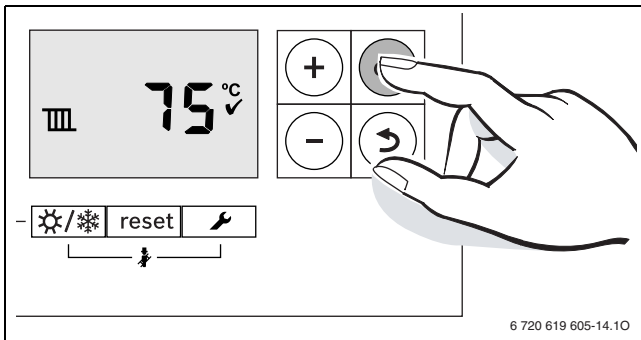

Obr. 10 Indikácia vykurovacej prevádzky

Ak je horák zapnutý, zobrazí sa symbol .



4.4.2 Nastavenie maximálnej teploty výstupu

Maximálnu teplotu výstupu je možné nastaviť medzi 30 °C a 82 °C¹⁾. Na displeji sa zobrazuje aktuálna teplota výstupu.



V prípade podlahových vykurovaní dajte pozor na maximálnu povolenú teplotu výstupu.

V prípade zapnutej vykurovacej prevádzky:

- ▶ Stlačte tlačidlo . Na displeji blikať nastavená maximálna teplota výstupu a zobrazí sa symbol .

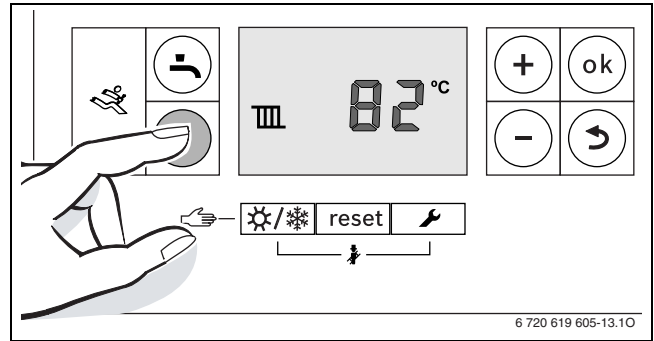

Obr. 11

- ▶ Ak chcete nastaviť želanú teplotu výstupu, stlačte tlačidlo + alebo tlačidlo -.

Teplota výstupu	Príklad použitia
cca. 50 °C	Podlahové vykurovanie
cca. 75 °C	Vykurovanie radiátormi
cca. 82 °C	Vykurovanie konvektormi

Tab. 2 Maximálna výstupná teplota

- ▶ Ak si želáte uložiť nastavenie, stlačte tlačidlo **ok**. Na krátku dobu sa zobrazí symbol .

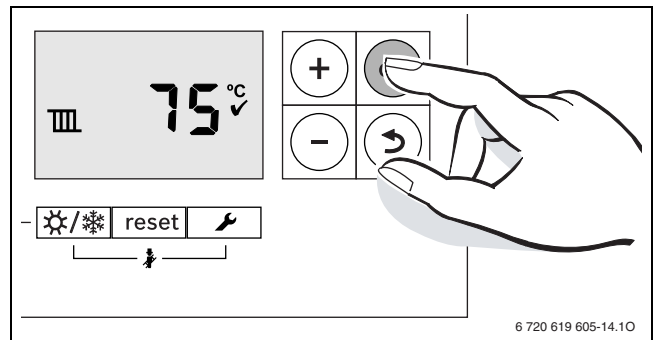



Obr. 12

1) Maximálnu hodnotu môže znížiť servisný technik.



4.5 Nastavenie prípravy TUV

4.5.1 Zapnutie/vypnutie prevádzky TUV

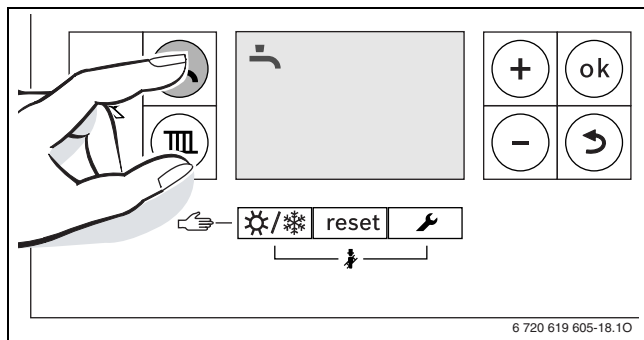
- ▶ Stláčajte tlačidlo , kým na displeji nebude blikať symbol  alebo .



Obr. 13 Indikácia prevádzky TUV

- ▶ Ak chcete nastaviť želanú prevádzku TUV, stlačte tlačidlo + alebo tlačidlo - :
 -  = prevádzka TUV
 -  + **Eco** = úsporná prevádzka
 -  = žiadna prevádzka TUV



V prípade nastavenia „žiadna prevádzka TUV“ nie je možné aktivovať prevádzku TUV pomocou pripojeného regulačného systému.

- ▶ Ak si želáte uložiť nastavenie, stlačte tlačidlo **ok**. Na krátku dobu sa zobrazí symbol .

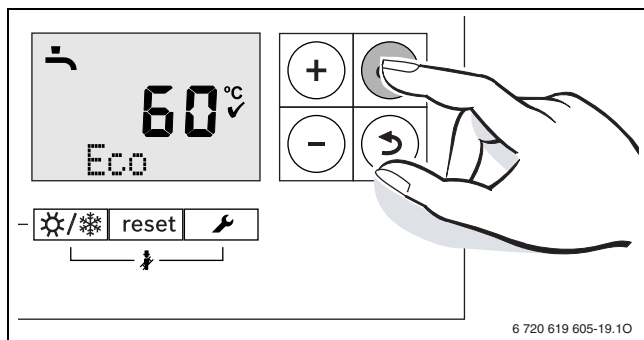

Obr. 14 Indikácia úspornej prevádzky

Ak je horák zapnutý, zobrazí sa symbol .

Prevádzka TUV alebo úsporná prevádzka?

Kotly so zásobníkom TUV:

- **Prevádzka TUV**
Keď teplota v zásobníku TUV klesne o viac ako 8 K (°C) pod nastavenú teplotu, zásobník TUV sa znova zohreje na nastavenú teplotu. Následne kotol spustí vykurovaciu prevádzku.
- **Úsporná prevádzka**
Keď teplota v zásobníku TUV klesne o viac ako 16 K (°C) pod nastavenú teplotu, zásobník TUV sa znova zohreje na nastavenú teplotu. Následne kotol spustí vykurovaciu prevádzku.

UGB172-24K:

- **Prevádzka TUV**
Kotol bude stále udržiavať nastavenú teplotu. Vďaka tomu pri odbere TUV nebude treba dlho čakať. Preto sa kotol zapne aj v prípade, že sa neodoberá žiadna TUV.
- **Úsporná prevádzka**
Ohrev na nastavenú teplotu nastane až v prípade odberu TUV.

4.5.2 Nastavenie teploty teplej vody

- ▶ Nastavte prevádzku TUV alebo úspornú prevádzku (→ str. 11).
- ▶ Stlačte tlačidlo . Nastavená teplota TUV bliká.

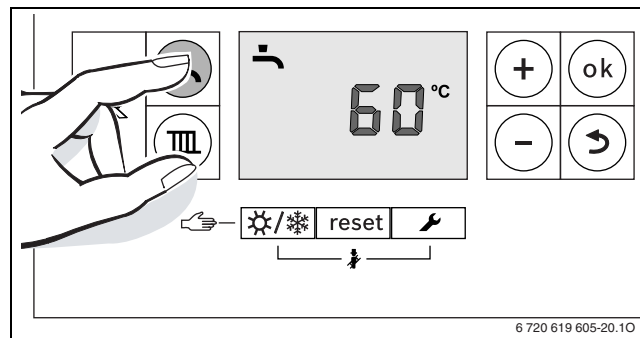

Obr. 15

- ▶ Stlačte tlačidlo + alebo tlačidlo -, aby ste nastavili želanú teplotu TUV medzi 40 a 60 °C.
- ▶ Ak si želáte uložiť nastavenie, stlačte tlačidlo **ok**. Na krátku dobu sa zobrazí symbol .

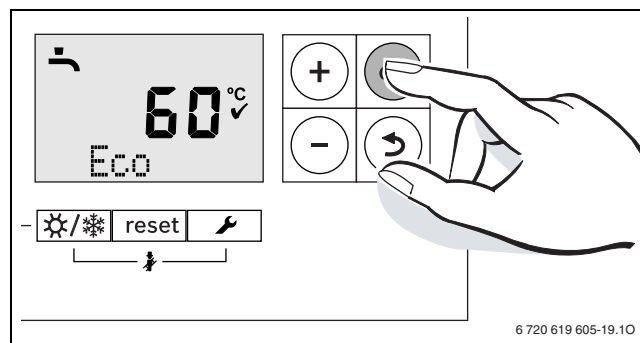

Obr. 16



Kvôli zabráneniu znečistenia baktériami (napr. legionelami) Vám odporúčame nastaviť teplotu TUV aspoň na 55 °C.

Kotly so zásobníkom TUV:



VAROVANIE: Nebezpečenstvo obarenia!

- ▶ Teplotu v normalnej prevádzke nenastavujte na vyššiu hodnotu ako 60 °C.

4.6 Nastavenie regulačného systému



V prípade pripájania regulačného systému sa zmenia niektoré tu popísané funkcie. Regulačný systém a základný regulátor komunikujú na základe nastavených parametrov.



Dodržiňte pokyny uvedené v návode na obsluhu použitého regulačného systému. Tam zistíte,

- ▶ ako môžete nastaviť prevádzkový režim a vykurovaciu krivku v prípade regulácie podľa vonkajšej teploty,
- ▶ ako môžete nastaviť teplotu v miestnosti,
- ▶ ako máte vykurovať hospodárne a šetriť energiu.

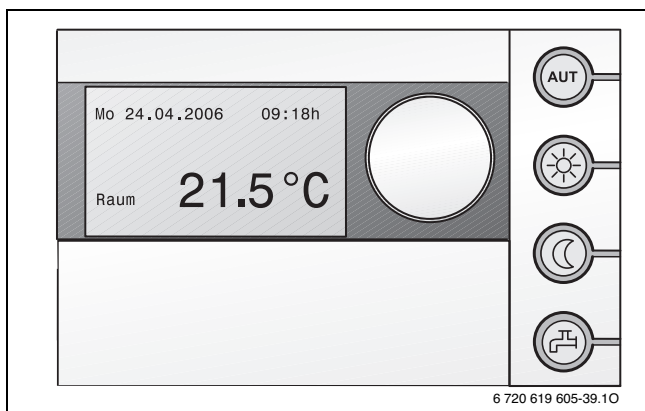

Obr. 17 Příklad ovládací jednotky RC35 (průslušenstvo)

4.7 Zapnutie/vypnutie letnej prevádzky

Čerpadlo kúrenia a tým aj vykurovanie je vypnuté. Dodávka TUV ako aj el. napájanie regulačného systému zostanú zachované.



UPOZORNENIE: Nebezpečenstvo zamrznutia vykurovacieho zariadenia. Počas letnej prevádzky je aktívna len ochrana prístroja proti mrazu.

- ▶ V prípade, že hrozí nebezpečenstvo mrazu, zabezpečte ochranu proti mrazu (→ str. 12).

Ručné zapnutie režimu letnej prevádzky:

- ▶ Stláčajte tlačidlo dovedy, kým na displeji nebude blikať symbol .

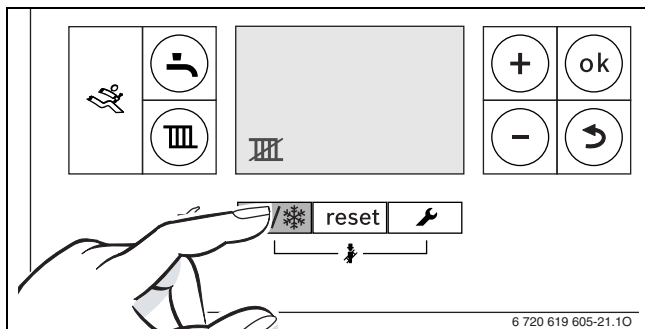

Obr. 18

- ▶ Ak si želáte uložiť nastavenie, stlačte tlačidlo **ok**. Na krátku dobu sa zobrazí symbol .

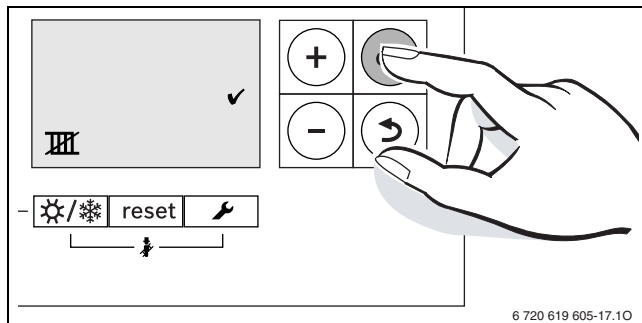

Obr. 19

Ručné vypnutie režimu letnej prevádzky:

- ▶ Stláčajte tlačidlo dovedy, kým na displeji nebude blikať symbol .
- ▶ Ak si želáte uložiť nastavenie, stlačte tlačidlo **ok**. Na krátku dobu sa zobrazí symbol .

Ďalšie pokyny nájdete v Návode na obsluhu regulačného systému.

4.8 Nastavenie protimrazovej ochrany

Protimrazová ochrana vykurovacieho zariadenia:

- ▶ Nastavte maximálnu teplotu výstupu na 30 °C (→ kapitola 4.4.2).
- alebo**- ak chcete nechať prístroj vypnutý:
- ▶ Nechajte si od kúrenára primiešať prostriedok protimrazovej ochrany (viď návod na inštaláciu) do vykurovacej vody a vypustíte okruh TUV.

Ďalšie pokyny nájdete v Návode na obsluhu regulačného systému.

Protimrazová ochrana zásobníka:

Protimrazová ochrana zásobníka je zabezpečená aj v prípade vypnutia prípravy TUV.

- ▶ Nastavte režim „Žiadna prevádzka TUV“ (→ kapitola 4.5.1).

5 Pokyny na úsporu energie

Úsporné vykurovanie

Kotol je skonštruovaný tak, aby boli jeho spotreba plynu a zaťažovanie životného prostredia čo možno najnižšie a aby poskytoval veľké pohodlie. Prívod plynu do horáka sa reguluje v závislosti od príslušnej potreby tepla v byte. V prípade menšieho potrebného tepla pracuje kotol ďalej s malým plameňom. Kúrenári tento proces nazývajú stála regulácia. Vďaka stálej regulácii sú výkyvy teplôt malé a teplo sa v miestnostiach rozdeľuje rovnomerne. Tak sa môže stať, že kotol je v prevádzke dlhší čas, ale napriek tomu spotrebuje menej plynu v porovnaní s kotlom, ktorý sa stále zapína a vypína.

Revízia/údržba

Aby boli spotreba plynu a zaťaženie životného prostredia dlhodobé čo možno najnižšie, odporúčame Vám uzavrieť s autorizovanou špecializovanou firmou zmluvu o vykonávaní údržby a revízie s vykonaním revízie raz za rok a údržby podľa potreby.

Regulácia kúrenia

V Nemecku je podľa § 12 Nariadenia o úspore energie (EnEV) predpísaná regulácia vykurovania s priestorovým regulátorom alebo regulátorom podľa vonkajšej teploty a termostatickými ventilmi.

Ďalšie inštrukcie si môžete prečítať v príslušnom návode na inštaláciu a obsluhu regulátora.

Termostatické ventily

Aby ste dosiahli aktuálne nastavenú priestorovú teplotu, úplne otvorte termostatické ventily. Až v prípade, že sa po dlhšej dobe nepodarilo dosiahnuť želanú teplotu, môžete priestorovú teplotu zmeniť pomocou regulátora.

Podlahové vykurovanie

Teplotu výstupu nenastavujte vyššie ako je maximálna teplota výstupu odporúčaná výrobcom.

Vetranie

Pri vetraní nenechávajte okná čiastočne otvorené. V opačnom prípade bude miestnosť trvale strácať teplo bez toho, aby sa výraznejšie zlepšil vzduch v miestnosti. Radšej okná na krátky čas úplne otvorte.

Počas vetrania zatvorte termostatické ventily.

Cirkulačné čerpadlo

Prípadné cirkulačné čerpadlo pre TUV nastavte pomocou časového programu podľa individuálnych požiadaviek (napr. ráno, na obed, večer).

6 Odstraňovanie porúch

Regulátor Logamatic BC25 kontroluje všetky bezpečnostné, regulačné a riadiace komponenty.

Ak sa počas prevádzky vyskytne porucha, zobrazí sa jej kód.

Ak kód poruchy bliká:

- Kotel treba vypnúť a znova zapnúť.

-alebo-

- Podržte stlačené tlačidlo **Reset** dovtedy, kým sa na textovom riadku nezobrazí **Reset**.

Kotel je znova v prevádzke a zobrazí sa teplota.

Ak poruchu nie je možné odstrániť:

- Zavolajte špecializovanú autorizovanú firmu alebo zákaznícky servis a oznámte im kód poruchy ako aj údaje o prístroji.

Údaje o kotle

Pokiaľ budete požadovať služby pre zákazníkov, je výhodou ak poskytnete presnejšie údaje o Vašom zariadení. Tieto údaje zistíte na typovom štítku alebo z nálepky o type prístroja na záslepke.

Logamax plus (napr. GB172-24 T50...)

.....

Sériové číslo

.....

Dátum uvedenia do prevádzky:

.....

Zhotoviteľ zariadenia:

.....

7 Údržba

Revízia a údržba

Prevádzkovateľ je zodpovedný za bezpečnosť a ekologickú nezávadnosť vykurovacieho zariadenia (Spolkový zákon o ochrane proti imisiám).

Preto s autorizovanou špecializovanou firmou uzatvorte zmluvu o vykonávaní každoročnej revízie a údržby v potrebnom rozsahu. Zabezpečte tak vysokú účinnosť a ekologické spaľovanie Vášho zariadenia.

Čistenie krytu

Utrite kryt vlhkou handrou. Nepoužívajte žiadne ostré čistiace prostriedky ani prostriedky s leptavým účinkom.

8 Ochrana životného prostredia a likvidácia odpadu

Ochrana životného prostredia je základným princípom skupiny Bosch. Kvalita výrobkov, hospodárnosť a ochrana životného prostredia sú pre nás rovnako dôležité ciele. Prísne dodržiavame zákony a predpisy o ochrane životného prostredia.

Kvôli ochrane životného prostredia používame najlepšiu možnú techniku a materiály, pričom zohľadňujeme hospodárnosť zariadení..

Balenie

Čo sa týka balenia, v jednotlivých krajinách sa zúčastňujeme na systémoch opätovného zhodnocovania odpadov, ktoré zaisťujú optimálnu recykláciu.

Všetky použité obalové materiály sú ekologické a recyklovateľné.

Staré zariadenie

Staré zariadenia obsahujú materiály, ktoré je možné recyklovať. Konštrukčné skupiny sa ľahko oddeľujú. Plasty sú označené. Preto sa dajú rôzne konštrukčné skupiny roztriediť a recyklovať alebo zlikvidovať.

Použitie elektrické a elektronické zariadenia



Tento symbol znamená, že sa výrobok nesmie likvidovať spolu s ostatnými odpadmi, ale ho je nutné priniesť do špecializovaných zberných firiem na spracovanie, zber, recykláciu a likvidáciu.

Tento symbol platí pre krajiny, v ktorých platia predpisy o likvidácii elektronického šrotu "Európska smernica 2012/19/ES o starých elektrických a elektronických prístrojoch". V týchto predpisoch sú stanovené rámcové podmienky, ktoré v jednotlivých krajinách platia pre odovzdanie a recykláciu starých elektronických prístrojov.

Keďže elektronické prístroje môžu obsahovať nebezpečné látky, je ich nutné recyklovať zodpovedným spôsobom, aby sa minimalizovali negatívne vplyvy na životné prostredie a nebezpečenstvá pre zdravie ľudí. Okrem toho recyklácia elektronického šrotu prispieva k šetreniu prírodných zdrojov.

Ohľadom ďalších informácií týkajúcich sa ekologickej likvidácie starých elektrických a elektronických prístrojov sa prosím obráťte na príslušné miestne úrady, firmu špecializujúcu sa na likvidáciu odpadu alebo na predajcu, u ktorého ste si zakúpili výrobok.

Ďalšie informácie nájdete tu:

www.weee.bosch-thermotechnology.com/

9 Stručný návod

Zapínanie/vypínanie

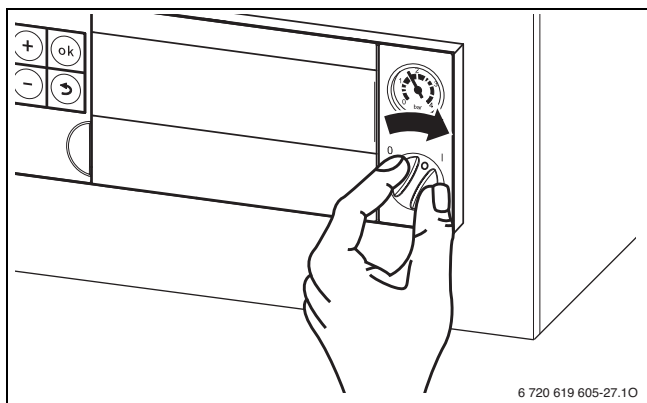

6 720 619 605-27.10

Zapnutie/vypnutie vykurovacej prevádzky

- ▶ Stláčajte tlačidlo dovtedy, kým na displeji nebude blikať symbol alebo .

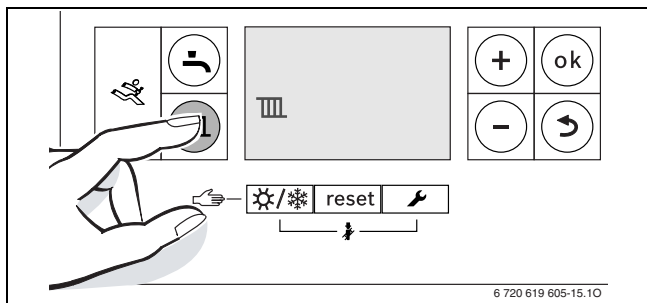

6 720 619 605-15.10

- ▶ Stlačte tlačidlo + alebo tlačidlo -, čím zapnete alebo vypnete vykurovaciu prevádzku:

- = vykurovacia prevádzka
- = žiadna vykurovacia prevádzka

- ▶ Ak si želáte uložiť nastavenie, stlačte tlačidlo **ok**.

Zapnutie/vypnutie prevádzky TUV

- ▶ Stláčajte tlačidlo dovtedy, kým na displeji nebude blikať symbol alebo .

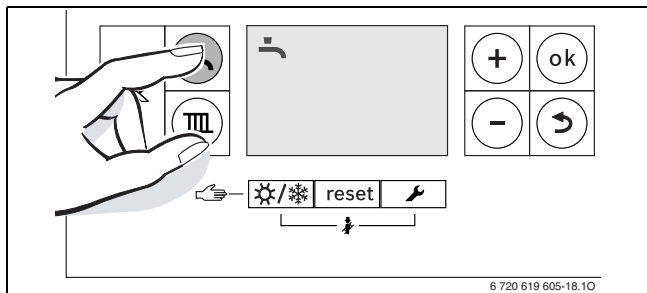

6 720 619 605-18.10

Obr. 20 Indikácia prevádzky TUV

- ▶ Ak chcete nastaviť želanú prevádzku TUV, stlačte tlačidlo + alebo tlačidlo - :

- = prevádzka TUV
- + **Eco** = úsporná prevádzka
- = žiadna prevádzka TUV

- ▶ Ak si želáte uložiť nastavenie, stlačte tlačidlo **ok**.
Na krátku dobu sa zobrazí symbol .

Nastavenie regulačného systému (príslušenstvo)

Vid' návod na obsluhu regulačného systému.

Nastavenie maximálnej teploty výstupu

- ▶ Stlačte tlačidlo .

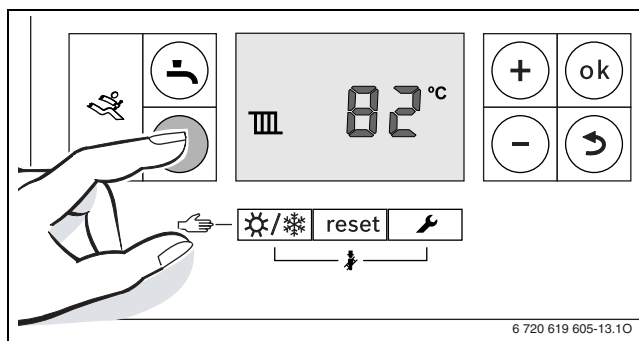

6 720 619 605-13.10

- ▶ Ak chcete nastaviť maximálnu teplotu výstupu, stlačte tlačidlo + alebo tlačidlo - .

Nastavte teplotu teplej vody

- ▶ Stlačte tlačidlo .

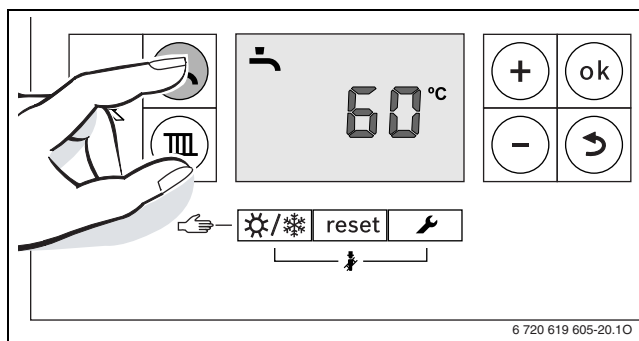

6 720 619 605-20.10

- ▶ Ak chcete nastaviť teplotu TUV, stlačte tlačidlo + alebo tlačidlo - :
- ▶ Ak si želáte uložiť nastavenie, stlačte tlačidlo **ok**.

Zapnutie/vypnutie letnej prevádzky

- ▶ Stláčajte tlačidlo dovtedy, kým na displeji nebude blikať symbol .

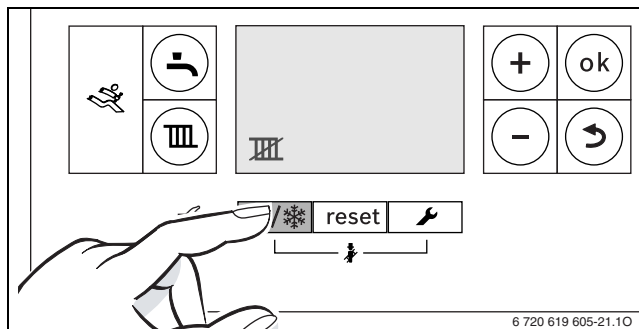

6 720 619 605-21.10

Obr. 21

- ▶ Ak si želáte uložiť nastavenie, stlačte tlačidlo **ok**.

Nastavenie protimrazovej ochrany

- ▶ Nastavenie maximálnej teploty výstupu na 30 °C.

10 Informácia o ochrane osobných údajov



My, **Robert Bosch, spol. s r. o., Ambrušova 4, 821 04 Bratislava, Slovenská republika**, spracovávame informácie o produkte a inštalácii, technické údaje a údaje o pripojení, údaje o komunikácii, údaje o registrácii produktu a údaje o histórii klienta na účel zabezpečenia funkcie produktu (čl. 6 (1) veta 1 (b)

GDPR), aby sme splnili našu povinnosť monitorovať produkt a z dôvodu poskytnutia bezpečnosti a spoľahlivosti produktu (čl. 6 (1) veta 1 (f) GDPR), na ochranu našich práv v súvislosti s otázkami týkajúcimi sa záruky a registrácie produktu (čl. 6 (1) veta 1 (f) GDPR) a na analýzu distribúcie našich výrobkov a poskytovanie individualizovaných informácií a ponúk týkajúcich sa produktu (čl. 6 (1) veta 1 (f) GDPR). Za účelom poskytovania služieb, napr. predajných a marketingových služieb, manažmentu zmlúv, spracovania platieb, programovania, hostingu dát a služieb zákazníckej linky môžeme zadať a preniesť dáta externým poskytovateľom služieb a/alebo pridruženým podnikom Bosch. V niektorých prípadoch, avšak iba ak je zabezpečená primeraná ochrana údajov, môžu byť osobné údaje prenesené príjemcom nachádzajúcim sa mimo Európskeho hospodárskeho priestoru. Ďalšie informácie budú poskytnuté na požiadanie. Môžete sa skontaktovať s naším úradníkom pre ochranu údajov na nasledovnej adrese: Data Protection Officer, Information Security and Privacy (C/ISP), Robert Bosch GmbH, Postfach 30 02 20, 70442 Stuttgart, Nemecko.

Z dôvodov týkajúcich sa vašej špecifickej situácie alebo v prípadoch, keď sa spracovávajú osobné údaje na účely priameho marketingu máte právo kedykoľvek namietať spracovanie vašich osobných údajov na základe čl. 6 (1) veta 1 (f) GDPR. Na uplatnenie vašich práv sa s nami, prosím, skontaktujte na DPO@bosch.com. Pre ďalšie informácie, prosím, pozrite QR-kód.

Buderus

Robert Bosch, spol. s r. o.
Divízia Termotechnika (TT) - Buderus
Ambrušova 4, Bratislava 821 04

www.buderus.sk
buderus@buderus.sk