

1) Výrobek: **NÁSTĚNNÝ OVLADAČ** pro klimatizace IVAR.XEVO

2) Typ: **IVAR.OPTIONAL**

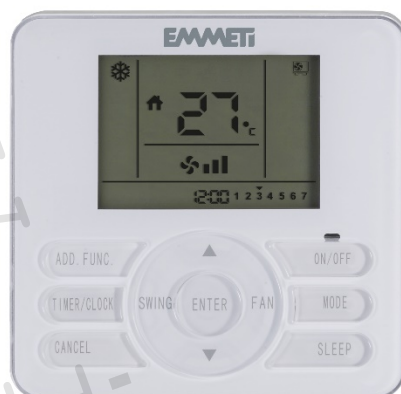

3) Základní upozornění:

- Pečlivě čtěte tento návod, který obsahuje specifikace a veškeré informace potřebné pro správné fungování výrobku.
- Ušchevejte tento návod na suchém a bezpečném místě.
- Všechny vnitřní jednotky musejí být napájeny shodným napájecím napětím.
- Nikdy neinstalujte toto LCD ovládání na místo, kde by bylo vystaveno přímému slunci nebo vlhkým podmínkám.
- Za předpokladu, že je klimatizace instalována v místě s elektromagnetickým rušením, signální a komunikační vodiče musejí být provedeny jako stíněné stočené páry.
- Ujistěte se, že je komunikační vodič připojen ke správnému portu, jinak bude zařízení hlásit chybu komunikace.
- Nikdy nevystavujte tento ovladač mechanickým nárazům, ani jej často neodpojujte.
- Nikdy neobsluhujte ovládací panel vlhkýma rukama.
- Jedná se o vodičové ovládání s širokou možností použití pro klimatizace typu IVAR.XEVO. Vždy je nutno propojit 1 ovladač s 1 klimatizací.
- Obrázky uvedené v tomto manuálu jsou ilustrační a některé se mohou lišit od skutečnosti, v takovém případě má vždy přednost skutečný stav.
- Výrobce si vyhrazuje právo na úpravu svých výrobků bez předchozího upozornění.

4) Tabulka s objednávacími kódy a základními údaji:

KÓD	TYP	POPIS
I07917515	IVAR.OPTIONAL	Nástěnný ovladač pro IVAR.XEVO klimatizace

5) Upozornění:



Instalaci a uvedení do provozu, stejně jako připojení elektrických komponentů, musí provádět výhradně osoba odborně způsobilá s patřičnou elektro-technickou kvalifikací v souladu se všemi národními normami a vyhláškami platnými v zemi instalace. Během instalace a uvádění do provozu musí být dodrženy instrukce a bezpečnostní opatření uvedené v tomto návodu. Provozovatel nesmí provádět žádné zásahy a je povinen se řídit pokyny uvedenými níže a dodržovat je tak, aby nedošlo k poškození zařízení nebo k újmě na zdraví obsluhujícího personálu při dodržení pravidel a norem bezpečnosti práce.

6) Popis ovládacího panelu:

Tento ovládací panel vysílá signály k ovládání klimatizačních jednotek.

POZOR: Nástěnný dálkový ovladač je kompatibilní pouze s klimatizačními jednotkami typu IVAR.XEVO od výrobce EMMETI (modely X-REVO od roku 2019).

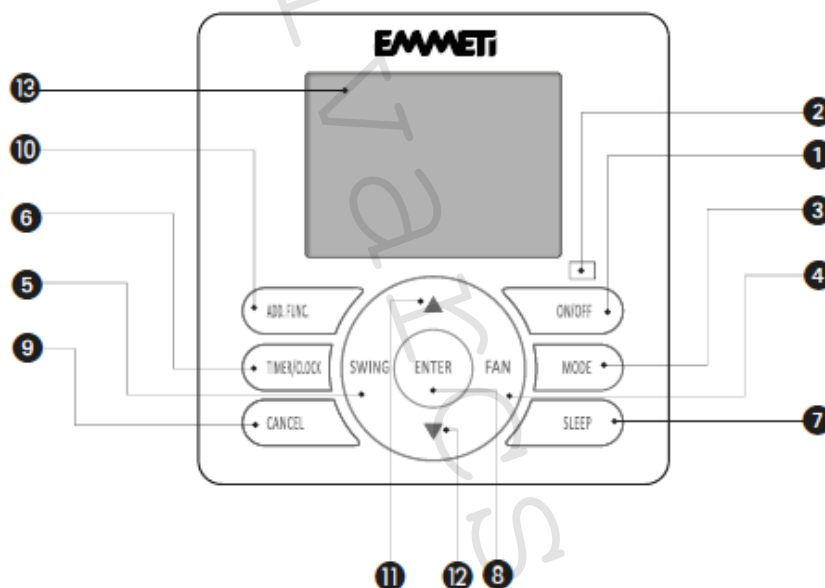

- 1) Tlačítko ON/OFF – ke spuštění a vypnutí klimatizační jednotky
- 2) Ukazatel provozu – svítí, když je klimatizace v provozu
- 3) Tlačítko MODE – volba provozního režimu klimatizace
- 4) Tlačítko FAN – volba rychlosti ventilátoru
- 5) Tlačítko SWING – používá se pro aktivaci či zablokování pohybu clony výstupu vzduchu a nasměrování proudění vzduchu do požadované pozice.
- 6) Tlačítko TIMER/CLOCK – pro nastavení časovače TIMER ON/OFF nebo aktuálního času
- 7) Tlačítko SLEEP – pro nastavení či vypnutí funkce nočního režimu SLEEP
- 8) Tlačítko ENTER – pro potvrzení nastavení
- 9) Tlačítko CANCEL – pro zrušení nastavení
- 10) Tlačítko ADD.FUNC. – pro nastavení přídavných funkcí
- 11) Tlačítko šipka nahoru – pro zvyšování požadované teploty, nastavení hodin ve funkci TIMER ON/OFF a ve funkci týdenní časovač WEEKLY TIMER
- 12) Tlačítko šipka dolů – pro snižování požadované teploty, nastavení hodin ve funkci TIMER ON/OFF a ve funkci týdenní časovač WEEKLY TIMER
- 13) LCD displej

VYSVĚTLENÍ SYMBOLŮ ZOBRAZENÝCH NA LCD DISPLEJI:

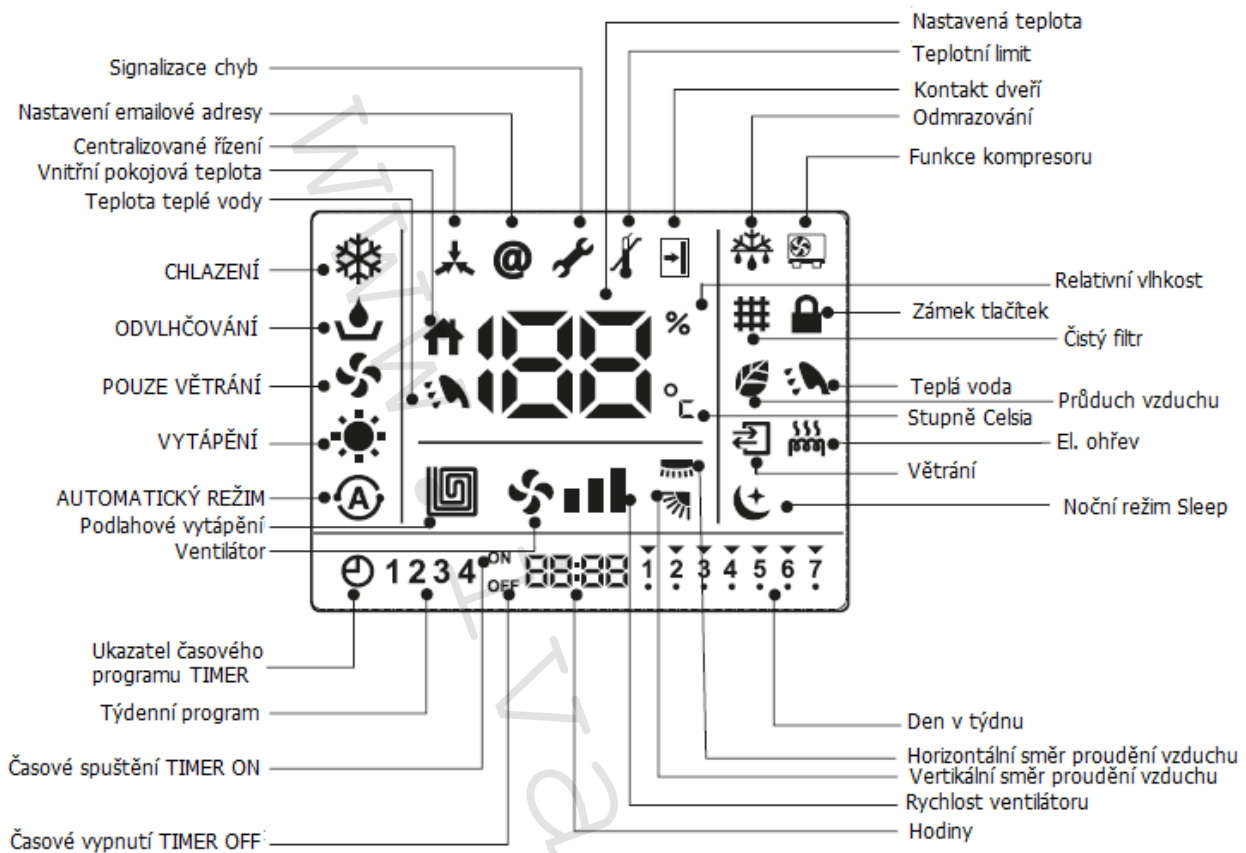

Funkce:

nastavení adresy, centralizované řízení, teplá voda, podlahové vytápění, el. ohřev, větrání, průduch vzduchu nejsou u klimatizace IVAR.XEVO používány.

Kontakt dveří/oken je viditelný, pouze pokud je připojen autorizovaným technikem konektor OUT INPUT na řídicí desce jednotky. Ukazatel teplotního limitu bliká, když se snažíte nastavit teplotu mimo určený provozní rozsah (18 – 32 °C).

7) Návod k použití:

7.1 Spuštění / vypnutí (On/Off)

Pro spuštění jednotky stiskněte při vypnutém stavu jednotky tlačítko „On/Off“, rozsvítí se (modrá) kontrolka ON, zařízení se spustí.

Pro vypnutí jednotky stiskněte při spuštěném stavu jednotky tlačítko „On/Off“, (modrá) kontrolka zhasne, zařízení se vypne.

Podržte stisknuté tlačítko „ON/OFF“ po dobu delší než 3 sekundy, zařízení se zcela vypne (vnitřní jednotka se vypne, není možné použít časovač TIMER ON pro její spuštění, lze spustit pouze manuálně), ozve se akustický signál (4 pípnutí).

Infračervené dálkové ovládání může ovládat tento drátový ovladač.

7.2 Nastavení provozního režimu

Pro volbu provozního režimu stiskněte tlačítko „MODE“ (při vypnutém zařízení a bez jakéhokoliv nastaveného časovače TIMER).

Při každém stisku tlačítka „MODE“ se provozní režim mění následujícím způsobem:

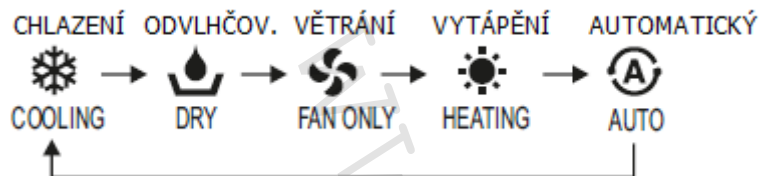

Modely: DUAL / TRIAL / QUADRIAL

Všechny vnitřní jednotky musejí být ve stejném provozním režimu nebo v kompatibilním režimu dle následující tabulky:

	CHLAZENÍ	ODVLHČ.	VYTÁPĚNÍ	VĚTRÁNÍ
CHLAZENÍ	✓	✓	X	✓
ODVLHČ.	✓	✓	X	✓
VYTÁPĚNÍ	X	X	✓	X
VĚTRÁNÍ	✓	✓	X	✓

✓= normální

X= rušení

Venkovní jednotka pracuje vždy s provozním režimem první spuštěné vnitřní jednotky. Pokud bude další vnitřní jednotka nastavena do režimu, který se vzájemně ruší s provozním režimem první jednotky, bude tato druhá jednotka automaticky vypnuta.

7.3 Nastavení požadované teploty

K nastavení požadované teploty stiskněte tlačítka ▲/▼ (při vypnutém zařízení a bez přednastaveného časovače TIMER).



svítí na LCD displeji.

Stiskem tlačítka ▲ se nastavení teploty zvýší o 1 °C.

Stiskem tlačítka ▼ se nastavení teploty sníží o 1 °C.

Jakmile je dosaženo nastavení požadované teploty, bude tato 3 sekundy blikat, než bude potvrzena. Rozsah nastavení teploty je 18 – 32 °C (v režimu chlazení, vytápění a odvlhčování).

V režimu POUZE VĚTRÁNÍ není možné nastavit teplotu.

Určený rozsah nastavení může být změněn kvalifikovaným technikem.

Pokud se pokoušíte nastavit teplotu mimo tento předem určený rozsah nastavení (18 – 32 °C), na

displeji bliká ukazatel „teplotního limitu“ .

7.4 Nastavení rychlosti ventilátoru

Stiskem tlačítka FAN můžete volit požadované rychlosti ventilátoru.

Každým stiskem tohoto tlačítka FAN se rychlost ventilátoru mění v následujícím pořadí:

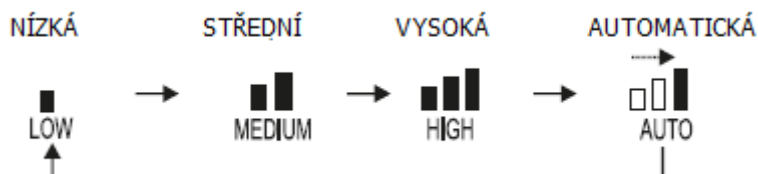

V režimu odvlhčování je rychlost ventilátoru nastavena automaticky na rychlost AUTO, tlačítko FAN není v tomto režimu funkční.

7.5 Nastavení směru proudění vzduchu

Pro volbu požadovaného směru výstupu vzduchu z vnitřní jednotky stiskněte tlačítko SWING. Každým stiskem tohoto tlačítka SWING volíte směr proudění vzduchu v následujícím pořadí: nahoru/dolů (vertikálně); vpravo/vlevo (horizontálně); společně vertikálně a horizontálně:



Společný směr proudění je k dispozici pouze u některých modelů.

7.6 Noční režim SLEEP

Noční režim SLEEP může být nastaven v režimech CHLAZENÍ, VYTÁPĚNÍ nebo ODVLHČOVÁNÍ.

Průběh nočního režimu SLEEP během chlazení:

Nastavená teplota se zvýší o 1 °C po 1 hodině provozu; zvýší o další 2 °C po 2 hodinách provozu; po 8 hodinách se klimatizace automaticky vypne.

Průběh nočního režimu SLEEP během vytápění:

Nastavená teplota se sníží o 1 °C po 1 hodině provozu; sníží o další o 2 °C po 2 hodinách provozu; po 8 hodinách provozu se klimatizace automaticky vypne.

Stiskněte tlačítko SLEEP při spuštění jednotce, na LCD displeji

se objeví symbol , noční režim je aktivní.

Pokud chcete noční režim vypnout, znovu stiskněte tlačítko SLEEP (symbol  zmizí z displeje). Pokud si přejete změnit čas vypnutí během nočního režimu SLEEP, je nutné navíc nastavit ještě časovač vypnutí TIMER OFF.

Noční režim SLEEP není možné nastavit v provozním režimu POUZE VĚTRÁNÍ.

7.7 Zámek tlačítek

Jakmile je nastaven drátový ovladač, je možné nastavit zámek tlačítek.

Tlačítka zablokujete podržením stisknutého tlačítka „ENTER“ po dobu 3 sekund, až uslyšíte 4 pípnutí a na displeji se objeví

symbol .

Pro odblokování tlačítek znovu podržte stisknuté tlačítko „ENTER“ po dobu více jak 3 sekundy, uslyšíte 4 pípnutí a

symbol  zmizí z displeje.

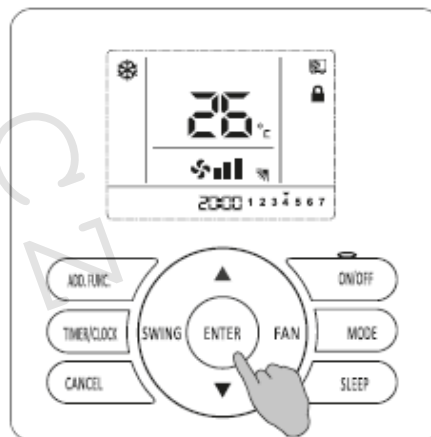
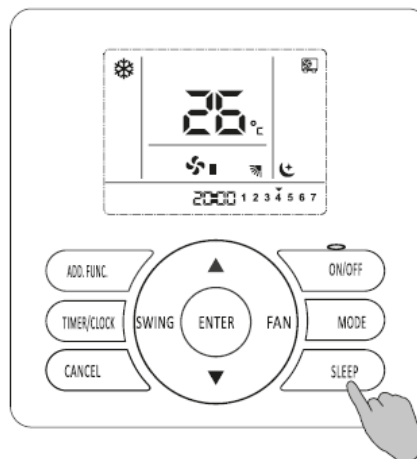

7.8 Nastavení hodin

Při prvním použití je důležité nastavit přesný čas. Při spuštění klimatizace se objeví oba symboly:



Stiskněte ▲/▼ a nastavte aktuální den v týdnu a přesný čas.

Jakmile jsou den a hodiny nastaveny, přestane blikat.

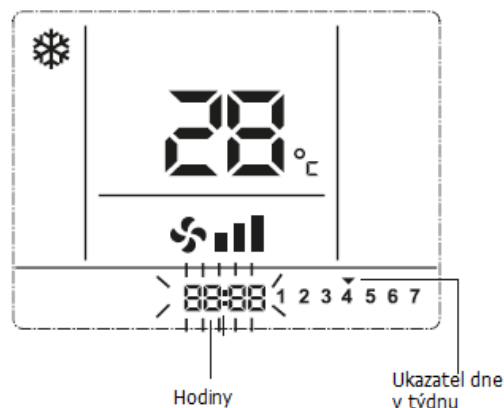

Úprava hodin

Při zcela vypnuté klimatizaci podržte stisknuté tlačítko „TIMER / CLOCK“ po dobu 3 sekund, zadejte aktuální hodinu.

Každým stiskem tlačítka „TIMER/CLOCK“ se bude displej přepínat v následujícím pořadí:



První den v týdnu na ukazateli bliká, stiskem tlačítek šipek ▲ a ▼ se posunujete na ukazateli od 1 do 7; když dojdete k aktuálnímu dni v týdnu, stiskněte tlačítko „ENTER“ pro potvrzení.

Začnou blikat hodiny 00:. Stiskem tlačítek šipek ▲ a ▼ nastavte přesnou hodinu, poté potvrďte stisknutím tlačítka „ENTER“.

Začnou blikat minuty. Nastavení provedte stejně jako u hodiny a potvrďte stiskem tlačítka „ENTER“.

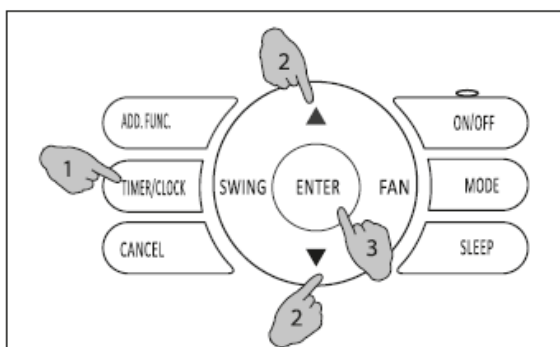

Po dokončení příslušných nastavení zazní 4 akustické signály, které potvrzují, že bylo změněno nastavení dne v týdnu a času.

1. Úprava nastavení hodin musí být prováděna při zcela vypnutém zařízení.
2. Celkové vypnutí: při spuštěném zařízení podržte stisknuté tlačítko „ON/OFF“ po dobu 3 sekund.
Vypnutí: při spuštěném zařízení krátce stiskněte tlačítko „ON/OFF“ a zařízení se vypne.

7.9 TIMER ON (není aktivní, pokud byl již nastaven týdenní časový program)

Postup nastavení:

Stiskněte tlačítko TIMER/CLOCK, když je ovladač vypnutý.

Na LCD displeji se objeví symbol , bliká nápis ON.

Na LCD displeji se objeví symbol  , bliká nápis ON.

Při každém stisku tlačítka  se čas zvyšuje o 1 hodinu.

Při každém stisku tlačítka  se čas snižuje o 1 hodinu.

Interval časového spuštění může být nastaven v rozmezí od 1 hodiny do 24 hodin, minimální interval je 1 hodina.

Požadované nastavení intervalu potvrďte stiskem tlačítka „ENTER“.

Po provedení tohoto nastavení se displej vrátí k předchozímu zobrazení před nastavením programového spuštění TIMER ON, ON zůstane viditelné na displeji.

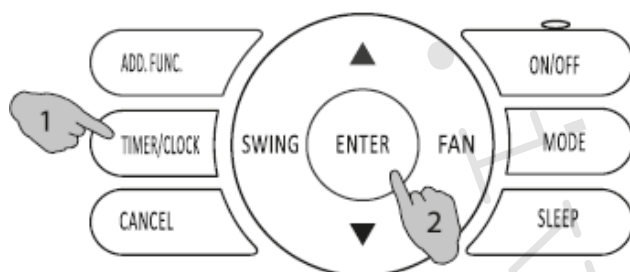

Pro zrušení a opuštění nastavení TIMER ON je možné stisknout tlačítko „CANCEL“.

Při opětovném stisku tlačítka „TIMER/CLOCK“ poté, co jste nastavili TIMER ON, displej zobrazí čas zbývajícím do spuštění klimatizace.

TIMER ON může být nastaven pouze při vypnutém stavu zařízení.

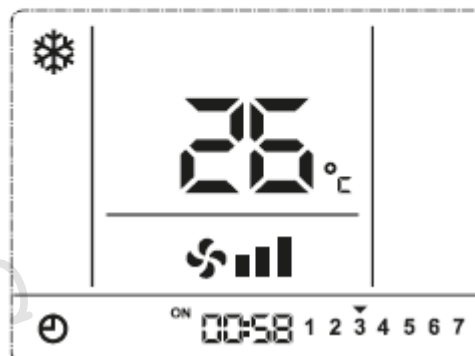
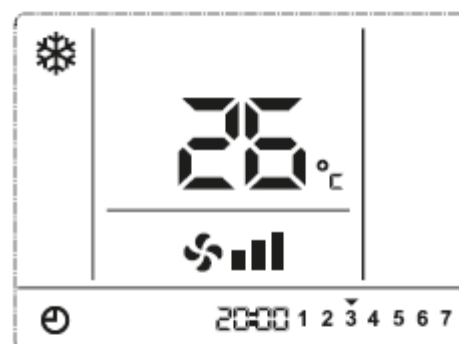
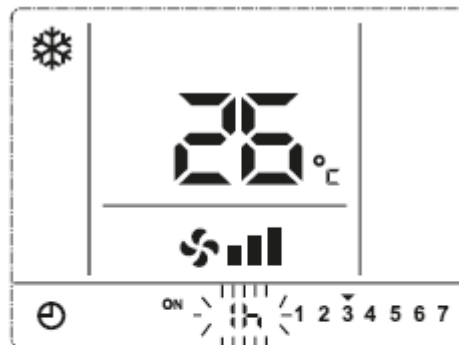

7.10 Timer OFF (není aktivní, pokud byl již nastaven týdenní časový program)

Postup nastavení:

Stiskněte tlačítko „TIMER/CLOCK“ při spuštěném stavu tohoto ovladače.

Na displeji bude zobrazen symbol , bliká nápis OFF.

Při každém stisku tlačítka  se čas zvyšuje o 1 hodinu.

Při každém stisku tlačítka  se čas snižuje o 1 hodinu.

Interval časového vypnutí může být nastaven v rozmezí od 1 hodiny do 24 hodin, minimální interval je 1 hodina.

Požadované nastavení intervalu potvrďte stiskem tlačítka „ENTER“.

Po provedení tohoto nastavení se displej vrátí k předchozímu zobrazení před nastavením programového vypnutí TIMER OFF, OFF zůstane viditelné na displeji.

Pro zrušení a opuštění nastavení TIMER OFF je možné stisknout tlačítko „CANCEL“.

Při opětovném stisku tlačítka „TIMER/CLOCK“ poté, co jste nastavili TIMER OFF, displej zobrazí čas zbývající do vypnutí klimatizace.

Není možné nastavit současně TIMER ON/OFF.

Pro nastavení programového spuštění a vypnutí nastavte týdenní časový program TIMER.

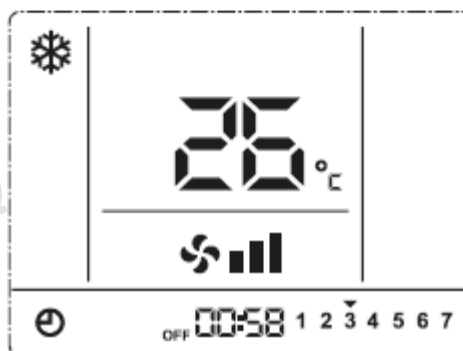
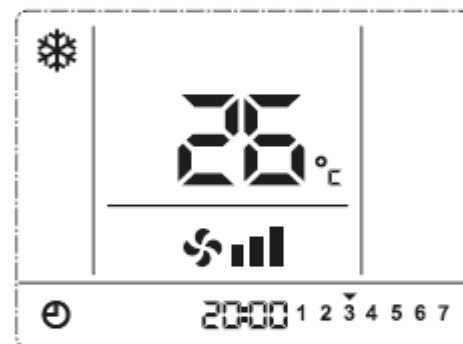
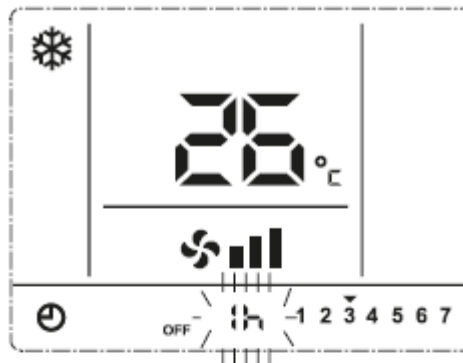
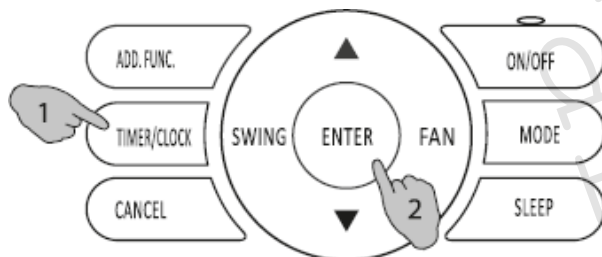

7.11 Týdenní časový program TIMER

Týdenní časový program může být použit k nastavení hodin pro opakované spuštění / vypínání klimatizace 7 dní v týdnu. Klimatizace může být spuštěna / vypnuta v předem nastavenou dobu každý den. Je možné si určit až 4 programy týdně pro spuštění / vypnutí.

Následuje postup nastavení:

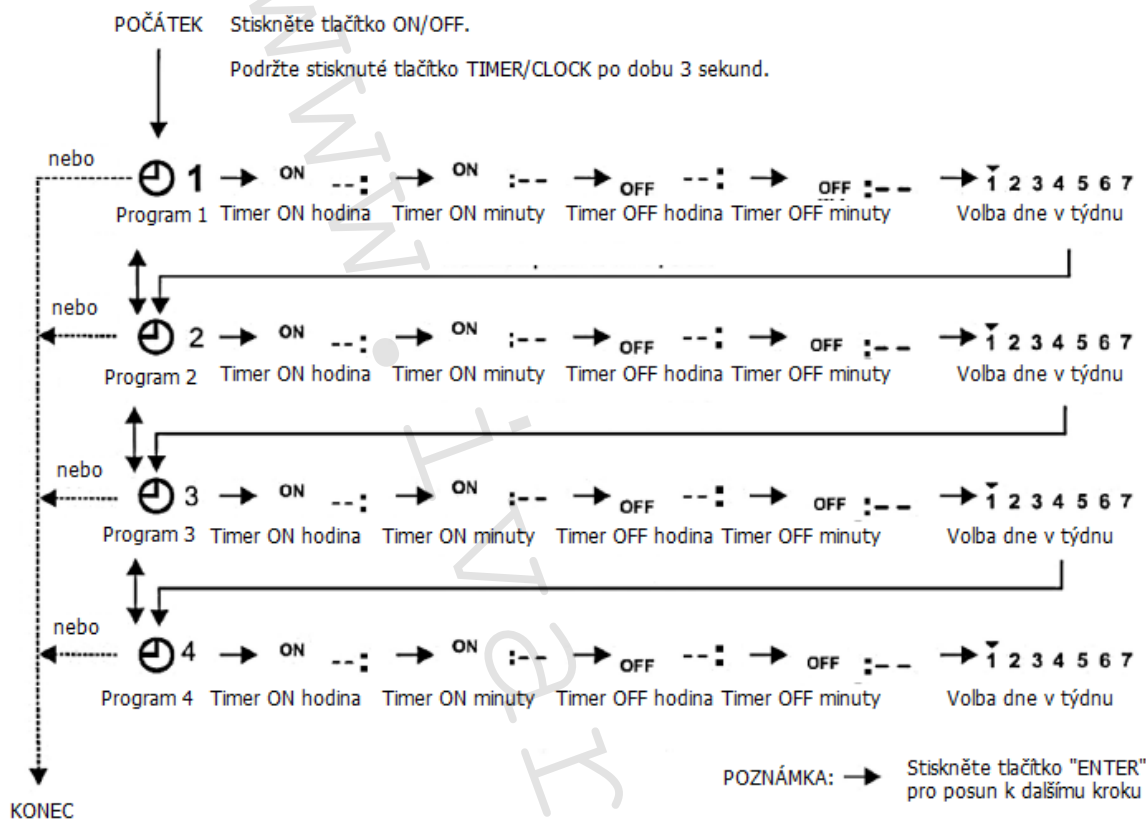

Poznámka:

Před započítím nastavování týdenního programu je nejprve nutné nastavit správný čas.

Podržte stisknuté tlačítko „TIMER/CLOCK“ po dobu 3 sekund (ovladač musí být spuštěný).

Na LCD displeji se objeví symbol , bliká číslo prvního programu, který má být nastaven.

Postupujte dle kroků pro nastavení hodin spuštění (Timer ON hodina / minuty) pro různé dny v týdnu. Každým stiskem tlačítka ENTER postoupíte k dalšímu kroku.

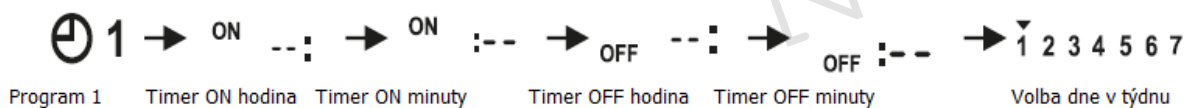
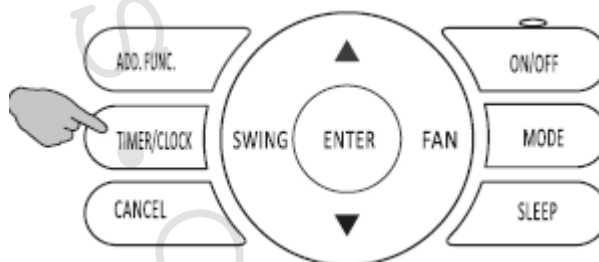

Hodina časového programu TIMER ON bliká na displeji, stiskem tlačítek ▲ ▼ nastavte požadovanou hodinu (každým stiskem se čas zvyšuje nebo snižuje o 1 hodinu).

Po nastavení hodiny spuštění (Timer ON hodina), stiskněte tlačítko „ENTER“ pro nastavení minut (Timer ON minuty). Po nastavení minut spuštění (Timer ON minuty) stiskněte tlačítko „ENTER“ pro přechod k nastavení hodin vypnutí (Timer OFF).

Pro nastavení časového vypnutí Timer OFF (hodiny a minuty) postupujte stejným způsobem. Pokud není nutné nastavit časové vypnutí Timer OFF, stiskněte tlačítko „CANCEL“ pro zrušení.

Po dokončení nastavení Timer ON/OFF, stiskněte tlačítka ▲ ▼ pro volbu požadovaného dne, stiskem tlačítka „ENTER“ jej potvrdíte nebo stiskem tlačítka „CANCEL“ zrušíte.

Zvolený den bude označen symbolem „•“.

Například toto zobrazení **1 2 3 4 5 6 7** ukazuje, že bylo zvoleno všech 7 dní v týdnu.

Po nastavení spuštění a vypnutí na požadované dny v týdnu pro Program 1, stiskněte tlačítko „Timer/Clock“ pro přechod k programu 2.

Opakujte stejné kroky, jak byly popsány pro program 1.

Je možné přednastavit max. až 4 programy spuštění / vypnutí týdně.

Nastavení týdenního časového programu opustíte stiskem tlačítka „Timer/Clock“ nebo „ON/OFF“, když bliká číslo programu.

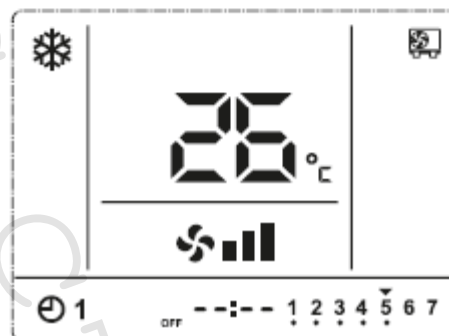
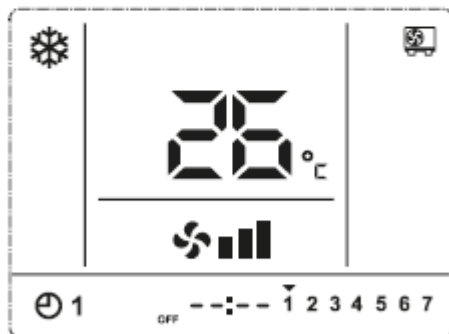
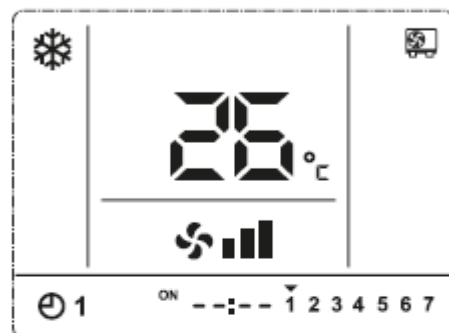
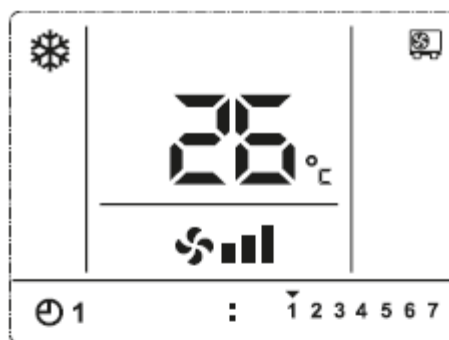

7.12 Teplota zobrazená na displeji

Displej jako výchozí hodnotu zobrazuje nastavenou teplotu. Pokud si na LCD displeji přejete zobrazit naměřenou pokojovou teplotu, podržte současně stisknutá tlačítka "▲" a „ENTER“ po dobu 3 sekund; ozvou se 4 pípnutí pro potvrzení provedeného nastavení.

Na displeji se objeví symbol  a bude zobrazena pokojová teplota. Pokud si přejete zrušit toto nastavení, podržte současně stisknutá tlačítka "▼" a „ENTER“ po

dobu 3 sekund. Symbol  zmizí a displej znovu zobrazí nastavenou teplotu.



7.13 Akustický signál

Akustická signalizace je při výchozím nastavení aktivována. Pokud si ji přejete ztlumit, podržte stisknuté tlačítko „FAN“ po dobu 3 sekund, akustický signál 4x zapípá pro potvrzení, že toto nastavení bylo provedeno.

Pro návrat a aktivaci akustické signalizace znovu podržte stisknuté tlačítko „FAN“ po dobu 3 sekund.

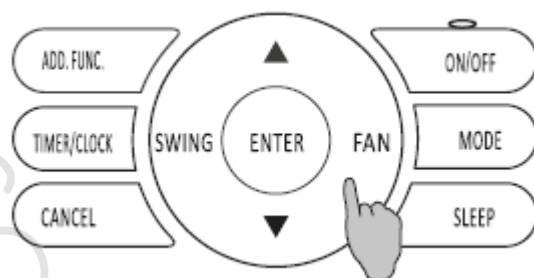

7.14 Osvětlení displeje

Displej je při výchozím nastavení rozsvícen. Pro jeho zhasnutí podržte stisknuté tlačítko „MODE“ po dobu 3 sekund, ozvou se 4 pípnutí pro potvrzení provedeného nastavení.

Pro obnovení osvětlení displeje znovu podržte stisknuté tlačítko „MODE“ po dobu 3 sekund.

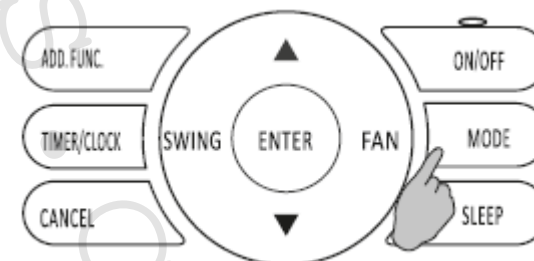

7.15 Funkce automatického restartu

Při obnově napájení po výpadku el. energie se veškerá nastavení vrátí do stavu před přerušením dodávky el. energie a klimatizace pracuje ve stejném nastavení jako před výpadkem.

NASTAVENÍ / ZRUŠENÍ:

Pro nastavení funkce automatického restartu podržte současně stisknutá tlačítka „TIMER / CLOCK“ a „ADD.FUNC.“ po dobu 3 sekund.

Pokud si přejete tuto funkci zrušit, podržte znovu stisknutá tlačítka „TIMER / CLOCK“ a „ADD.FUNC.“ po dobu 3 sekund.

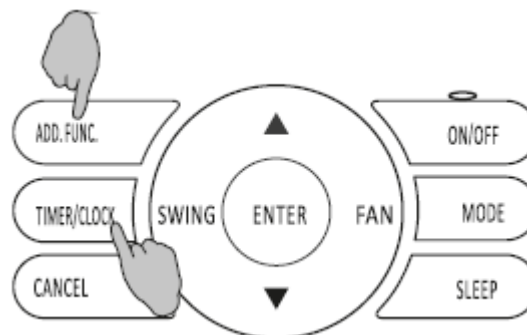

7.16 Funkce čištění filtru

Když se na displeji objeví symbol , znamená to, že musí být vyčištěn filtr.

Před započatím provádění jakéhokoliv čištění na jednotce je nejprve nutné ji kompletně odpojit od el. napájení.

Proveďte vyčištění filtru, přičemž postupujte přesně dle instrukcí uvedených v návodu k instalaci a použití klimatizační jednotky.

Jakmile je filtr vyčištěn, podržte stisknuté tlačítko „CANCEL“ po dobu 3 sekund, ozvou se 4 pípnutí a

symbol zmizí z displeje.

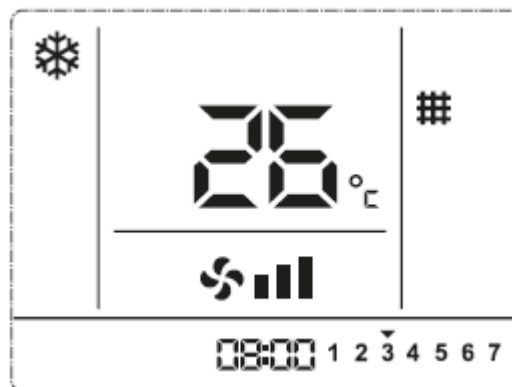

7.17 Řešení problémů

V případě poruchy se na displeji

objeví symbol a bliká chybový kód. Jakmile identifikujete kód chyby, pro vyřešení problému postupujte dle návodu k instalaci a použití, případně kontaktujte autorizované servisní středisko IVAR CS.

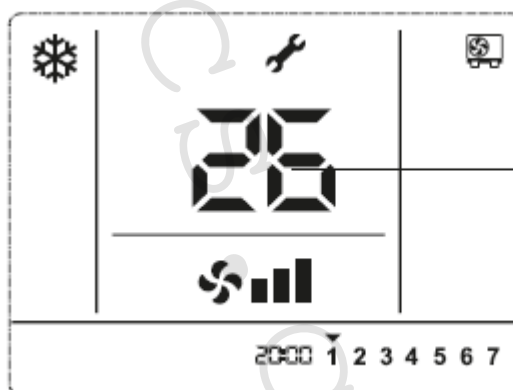

KÓD CHYBY

8) Technické charakteristiky a rozměry:

Technické charakteristiky:

Napájecí napětí: 12 – 17 Vdc
 Rozsah provozních teplot: -5 ÷ +43 °C
 Rozsah provozní vlhkosti: 10 % ÷ 95 % RH
 Celková délka připojovacího kabelu: 10 m
 Stíněný kabel: 4 x 0,75 mm²
 Přijímač IR: infračervený
 Max. počet připojených jednotek: 1



Technický náčrt:

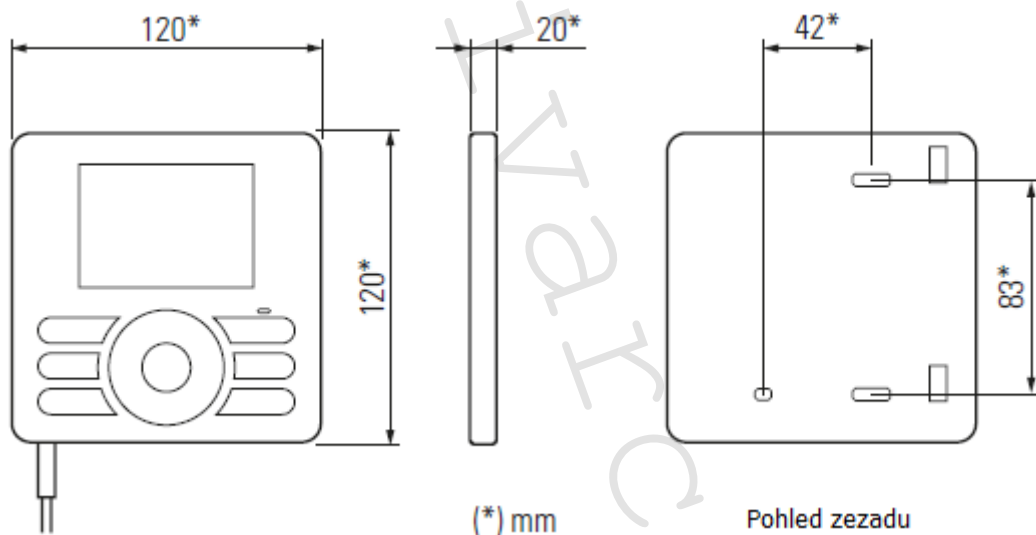

Poznámka: pro propojení s vnitřní jednotkou používejte výhradně kabel, který je součástí dodávky. Koncovka propojovacího kabelu se vkládá do příslušného konektoru umístěného na PCB desce vnitřní jednotky (viz návod k instalaci a použití vnitřní jednotky klimatizace).

9) Instalace a elektrické zapojení LCD ovladače:

9.1 Předběžná opatření

Pro správnou instalaci je nutné mít na paměti, že LCD ovládací panel:

- Musí být instalován na vnitřní stěně (pokud možno ne na obvodové zdi budovy), kterou nejsou vedena žádná potrubí (studená či teplá).
- Musí být při instalaci na stěnu umístěn do výšky přibližně 1,5 m nad zemí.
- Nesmí být instalován v blízkosti dveří, oken, kuchyňských spotřebičů, radiátorů, fancoilů nebo obecně poblíž jakýchkoliv zařízení, která mohou narušit správné měření teploty.
- Musí být instalován s ohledem na maximální délku připojovacího kabelu.

9.2 Propojovací kabel

Tento LCD ovládací panel je již vybaven propojovacím kabelem. Vzdálenost komunikace mezi hlavní deskou a těmito LCD vodičovými panely může dosahovat **maximálně 10 metrů**.

Jakékoliv vedení k tomuto propojovacímu kabelu musí být vedeno odděleně od napájecích kabelů.

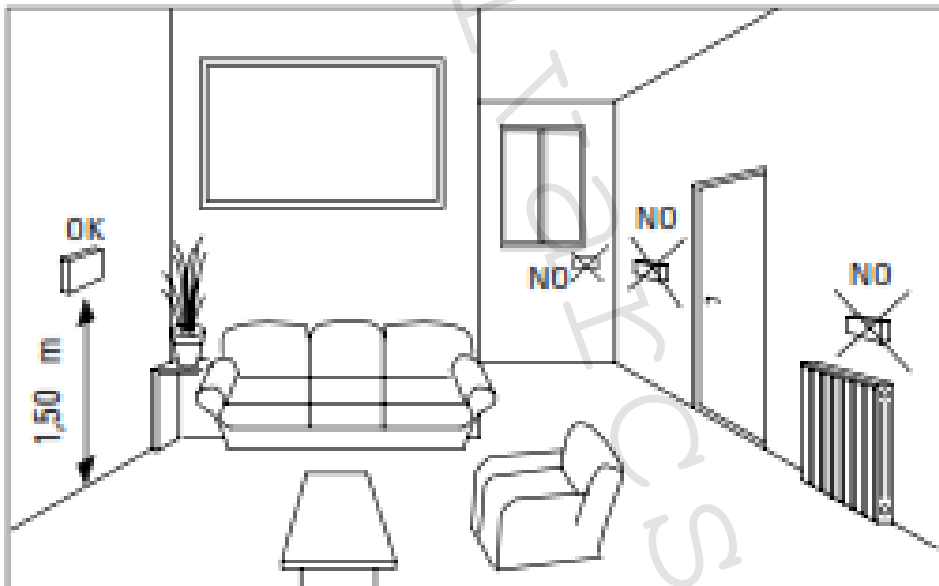

Pozor!

Před započítím jakýchkoliv prací na vnitřních částech jednotky, je nejprve nutné odpojit zařízení od napájení.

- 1) Otevřete kryt elektrického panelu vnitřní jednotky.
- 2) Vložte propojovací kabel do kabelové průchodky.
- 3) Připojte tento kabel ke konektoru na hlavní desce.
- 4) Upevněte kabel pomocí kabelové průchodky.

10) Upozornění:

Společnost IVAR CS spol. s r.o. si vyhrazuje právo provádět v jakémkoliv momentu a bez předchozího upozornění změny technického nebo obchodního charakteru u výrobků uvedených v tomto návodu.

Vzhledem k dalšímu vývoji výrobků si vyhrazujeme právo provádět technické změny nebo vylepšení bez oznámení, odchylky mezi vyobrazeními výrobků jsou možné.

Informace uvedené v tomto technickém sdělení nezbavují uživatele povinnosti dodržovat platné normativy a platné technické předpisy.

Dokument je chráněn autorským právem. Takto založená práva, zvláště práva překladu, rozhlasového vysílání, reprodukce fotomechanikou, nebo podobnou cestou a uložení v zařízení na zpracování dat zůstávají vyhrazena.

Za tiskové chyby nebo chybné údaje nepřebíráme žádnou zodpovědnost.



**LIKVIDACE ELEKTRICKÝCH A ELEKTRONICKÝCH ZAŘÍZENÍ
se řídí zákonem č. 185/2001 Sb. o odpadech.**

**Tento symbol označuje, že s výrobkem nemá být nakládáno jako s domovním odpadem.
Výrobek by měl být předán na sběrné místo, určené pro takováto elektrická zařízení.**