

1) Výrobek: **PROSTOROVÝ TERMOSTAT - bezdrátový**

2) Typ: **IVAR.TRD03B**



3) Důležité upozornění:



Instalaci a uvedení do provozu, stejně jako připojení elektrických komponentů, musí provádět výhradně osoba odborně způsobilá s patřičnou elektro-technickou kvalifikací v souladu se všemi národními normami a vyhláškami platnými v zemi instalace. Během instalace a uvádění do provozu musí být dodrženy instrukce a bezpečnostní opatření uvedené v tomto návodu. Provozovatel nesmí provádět žádné zásahy a je povinen se řídit pokyny uvedenými níže a dodržovat je tak, aby nedošlo k poškození zařízení nebo k újmě na zdraví obsluhujícího personálu při dodržení pravidel a norem bezpečnosti práce.

4) Charakteristika použití:

- Obousměrná bezdrátová komunikace
- pracovní frekvence 868.150 MHz
- modře podsvícený displej
- volba režimu Vytápění/Chlazení může být provedena termostatem nebo na přijímači
- možnost nastavit rozsah uživatelských nastavení teploty
- vnitřní čidlo a vstup pro dálkové čidlo
- signalizace vybitých baterií

5) Tabulka s objednáacími kódy a základními údaji:

KÓD	TYP	NAPÁJENÍ
TRD03B	IVAR.TRD	2 x 1,5 V AA

6) Popis zařízení:

Jedná se o rádiově řízený termostat s displejem pro ovládání pokojové teploty s možností volby mezi různými provozními režimy a příslušnými teplotními nastaveními: Komfortní, Ekonomická, OFF/Ochrana proti zamrznutí atd. Úpravou nastavení může být přizpůsoben různým instalačním požadavkům, a může být také omezena možnost nastavování konečným uživatelem, s cílem zajištění dobrých klimatických podmínek v místnosti při maximální úspoře energie. Tento termostat může být použit v topných i chladicích systémech.

Termostat je vybaven širokým modře podsvíceným displejem a je vhodný pro podlahové topné systémy, kde nabízí možnost instalace dálkového teplotního čidla do podlahy, čímž umožní rychlejší odezvu při řízení teploty.

7) Popis ovládání:

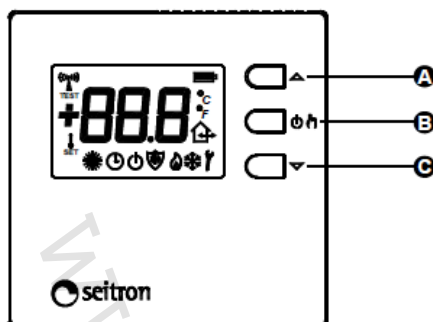

Obr. 1

A – Tlačítko : víceúčelové tlačítko

Při běžném provozu:

- při jednom stisku zobrazí nastavenou teplotu.
- opakovaným stiskem nastavenou teplotu zvyšujete.

V režimu nastavení:

- při jednom stisku zobrazí nastavený parametr.
- opakovaným stiskem zvyšujete hodnotu zvoleného parametru.

B – Tlačítko : víceúčelové tlačítko

Při běžném provozu:

- nastaví regulační režim (dle parametru **P02**): KOMFORTNÍ => EKONOMICKÝ => VYPNUTO (OFF)/PROTIZÁMRAZOVÝ REŽIM











- pokud jej podržíte stisknuté po dobu delší než 10 sekund, přepíná mezi režimy: VYTÁPĚNÍ ⇄ CHLAZENÍ

V režimu nastavení:

- při jednom stisku zobrazí nastavený parametr.
- opakovaným stiskem snižujete hodnotu zvoleného parametru.

8) Symboly na displeji:

V tabulce jsou uvedeny možné symboly zobrazované na displeji a jejich význam:

	Signalizace stavu nabití baterií.
	Vybité baterie, je třeba je vyměnit.
	Nastavení teploty v Komfortním režimu.
	Nastavení teploty v Ekonomickém režimu.
	Termostat je vypnutý, OFF režim.
	Aktivní ochrana proti zamrznutí, termostat reguluje teplotu na hodnotu protizámrazového režimu.
	Aktivní výstup v topném režimu.
	Aktivní výstup v chladicím režimu.
	Termostat přenáší rádiový signál.
	Termostat je v režimu „nastavení“.
TEST	Termostat je ve „zkušebním“ režimu TEST, což znamená, že každé 2 sekundy automaticky odesílá k přijímači rádiovou adresu.
	Zobrazení nastavené teploty.
EEE	Pokud je parametr P09 nastaven na externí čidlo teploty, toto čidlo má poruchu nebo je odpojené.

9) Technické charakteristiky:

Napájecí napětí:	2 x 1,5 V= alkalické baterie typu AA
Životnost baterií:	5 let s parametrem P05 = 10 minut 3 roky s parametrem P05 = 3 minuty
Frekvence:	868,450 MHz
Modulace:	GFSK
Výkon výstupu (ERP):	< 1 mW
Typ antény:	vnitřní
Max. vzdálenost od přijímače:	> 300 m na volném prostranství > 50 m v budovách (závisí na konstrukci budovy a prostředí)

Teplotní čidlo (vnitřní čidlo nebo případně dálkové čidlo)

Rozsah regulace:	5.0 ... 35.0 °C
Hystereze:	0.2 °C nastavitelná 0.1 ... 5.0 °C
Typ čidla:	NTC 10 kOhm ± 1 % @ 25 °C
Rozlišovací schopnost:	0.1 °C
Rozsah měření:	-9.9 °C ... +50.0 °C
Přesnost:	± 1.0 °C
Maximální délka kabelů dálkového čidla:	15 m
Ochrana proti zamrznutí:	OFF / 0.5 ... 25.0 °C (výchozí 6.0 °C)
Kompenzace měření:	± 10.0 °C (výchozí nastavení 0.0 °C)
Zhasnutí displeje:	20 sekund od posledního stisku
Stupeň krytí:	IP 30
Typ činnosti:	1
Stupeň znečištění:	2
Kategorie přepětí:	II
Třída ochrany proti elektrickým šokem:	III
Index odolnosti proti plazivým proudům:	PTI 175
Jmen. rázové napětí:	2500V
Počet manuálních cyklů:	50.000
Počet automatických cyklů:	neomezený
Třída softwaru:	A
EMC zkušební napětí:	3 V
EMC zkušební proud:	35 mA
Tolerance vzdáleností „krátkého“ vyloučení chybového režimu:	± 0,15 mm
Zkušební teplota:	75 °C
Rozsah provozních teplot:	0 ... +40 °C
Rozsah teploty pro skladování:	-10 ... +50 °C
Relativní vlhkost:	20 % ... 80 % RH (bez kondenzace)
Kryt:	Materiál: plast ABS+PC V0 (samozhášivý) Barva: signální bílá (RAL 9003)
Hmotnost:	~ 115 g

KLASIFIKACE DLE NAŘÍZENÍ 2013.811.EC

Třída:	IV
Podíl energetické účinnosti:	2 %

TECHNICKÝ NÁKRES A ROZMĚRY:

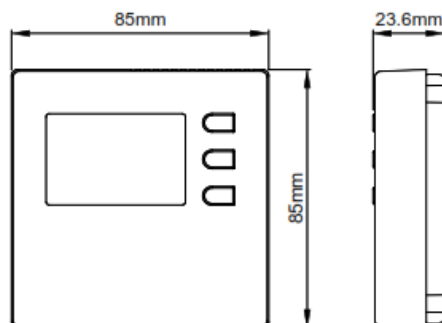

10) Instalace:

UPOZORNĚNÍ

- Před instalací termostatu se ujistěte, že jsou vysílané rádiové signály správně přijímány přijímačem.
- Instalujte termostat do výšky cca. 1,5 m nad podlahou, do dostatečné vzdálenosti od zdrojů tepla a průvanu. Vyhněte se instalaci na chladné obvodové stěny (tepelné mosty). Tyto požadavky musejí být dodrženy také v případě instalace dálkového teplotního čidla, které je použito k měření pokojové teploty.
- Dálkové čidlo musí být připojeno pomocí vodičů s min. průřezem 1,5 mm² a nesmějí být delší než 15 metrů. Kabely a vodiče k čidlu ved'te odděleně od napájecích vodičů.
- Instalaci a elektrické připojení musí provádět odborně způsobilá osoba s patřičnou elektro-technickou kvalifikací, která instalaci provede dle platných předpisů a norem.

Při instalaci termostatu dodržujte následující instrukce:

1. Pomocí šroubováku stlačte plastový zoubek umístěný v drážce na levé straně a opatrně nadzdvihněte plastový kryt (viz Obr. 3).
2. Kryt jemně stlačte a odklopte, až jej zcela vyjmete (viz Obr. 4).
3. Zvolte vhodnou montážní pozici (viz odstavec „NASTAVENÍ RÁDIOVÉHO SYSTÉMU“), poté přichyťte základnu termostatu ke stěně prostřednictvím dvou otvorů pro vruty s roztečí 60 mm (použijte dodávané vruty a hmoždinky). Připojujete-li dálkové čidlo ved'te jeho vodiče skrz obdélníkový otvor (bod **A** na Obr. 5).
4. Vložte baterie (vždy dodržujte správnou polaritu) do bateriového prostoru (bod **C** na Obr. 6). Vždy vkládejte zcela nové shodné baterie alkalického typu. Dálkové čidlo (pokud je instalováno) připojte ke konektoru s označením „REMOTE SENSOR“ (bod **B** na Obr. 6) dle schématu zapojení zobrazeném na Obr. 7. Poté nezapomeňte správně nastavit parametr **P10**. Pečlivě čtěte odstavec „INSTALAČNÍ NASTAVENÍ“.
5. Termostat uzavřete následujícím způsobem:
 - Dva zoubky umístěné na pravé straně plastové základny dejte do dvou otvorů umístěných na plastovém krytu.
 - Uzavřete levou stranu krytu mírným zatlačením prstem, čímž zapadne plastový zoubek na levé straně dovnitř (viz šipka na Obr. 8). Dokončete osazení krytu, až plastový zoubek na základně zapadne do příslušného otvoru v krytu.
6. Nastavte termostat: viz odstavec „INSTALAČNÍ NASTAVENÍ“.

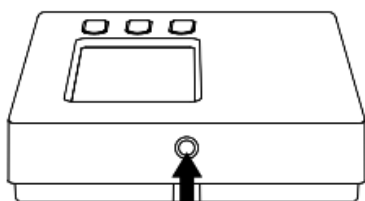

Obr. 3

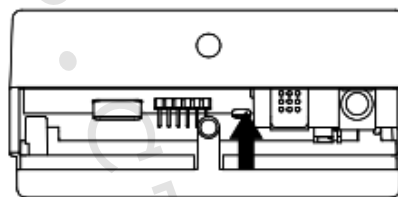

Obr. 4

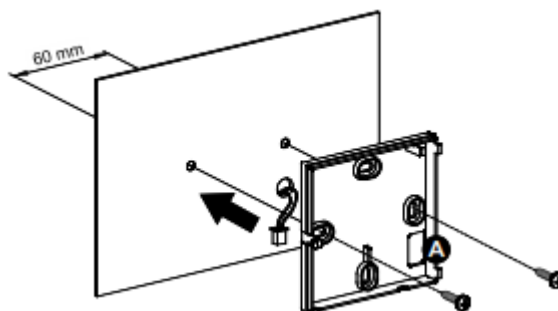

Obr. 5

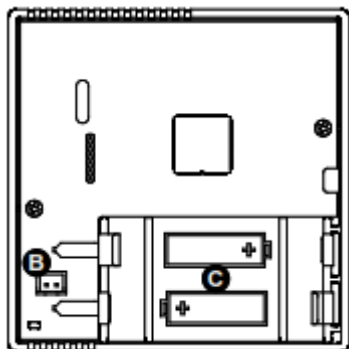

Obr. 6

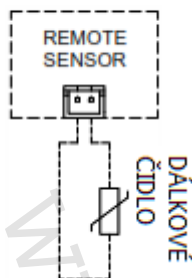

Obr. 7

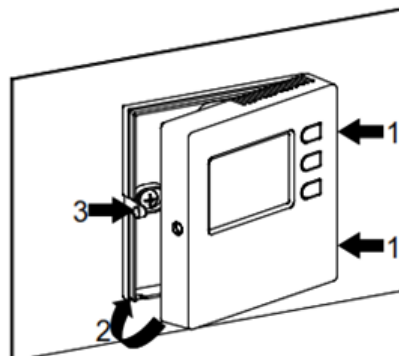

Obr. 8

11) Uvedení do provozu:

Při prvním spuštění otevřete bateriový prostor, jak je popsáno v odstavci „INSTALACE“ (bod C, obr. 6) a vložte baterie, přičemž je nutno dodržet vyznačenou polaritu. Baterie musejí být 1,5 V alkalické, typu AA.



Nastavení Vytápění / Chlazení

Termostat je při dodání nastaven do režimu vytápění.

Podržte po dobu 10 sekund stisknuté tlačítko  a poté bude možné změnit provozní režim.

A. Chladič režim bude nastaven, pokud byl termostat předtím nastaven na vytápění a na displeji se rozblíká po dobu 8 sekund symbol .

B. Pokud byl termostat předtím nastaven v režimu chlazení, bude přepnut do režimu vytápění a na displeji bude po 8 sekund blikat ikona .

Rozsvícená ikona plamínku  signalizuje spuštění topného režimu během normálního provozu, naopak spuštění režimu chlazení je signalizováno rozsvícením symbolu sněhové vločky .

Nastavení provozního teplotního režimu

Pomocí tlačítka  mohou být zvoleny 2 režimy pro řízení pokojové teploty:

KOMFORTNÍ: termostat reguluje pokojovou teplotu v komfortním režimu, což je běžně teplota zvolená během denní doby.

EKONOMICKÝ: termostat reguluje pokojovou teplotu dle ekonomického režimu (to je obvykle požadovaná teplota během noci).

OFF/PROTIZÁMRAZOVÝ: Vypne termostat. Displej bude zobrazovat nápis „OFF“. Pokud byl termostat nastaven v topném režimu, zůstane aktivní funkce ochrany proti zamrznutí a na displeji bude svítit symbol : v tomto případě bude pokojová teplota regulována dle hodnoty nastavené jako teplota ochrany proti zamrznutí v parametru **P02** (viz odstavec „INSTALAČNÍ NASTAVENÍ“).

Termostat je z výroby nastaven pro používání režimů OFF, KOMFORTNÍ a EKONOMICKÝ.

Pomocí instalačního parametru **P01** je možné deaktivovat jednu nebo více možností provozních režimů (viz odstavec „INSTALAČNÍ NASTAVENÍ“).

Opakovaným stiskem tlačítka  můžete volit mezi těmito různými režimy:

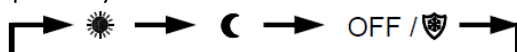







Jakmile je zvolen daný režim, zůstane aktivní až do doby, než je toto tlačítko  stisknuto znovu.





Další informace o nastavení různých režimů naleznete v odstavci „INSTALAČNÍ NASTAVENÍ“.

Nastavení teploty





Obr. 2

Během běžného provozu displej zobrazuje naměřenou pokojovou teplotu a symbol zvoleného provozního režimu. Pokud si přejete zobrazit příslušnou nastavenou teplotu, stiskněte buď tlačítko  nebo : displej zobrazí nastavenou teplotu a rozsvítí se symbol  (čímž signalizuje, že se daná hodnota týká nastavené teploty). Symbol  se rozsvítí společně se symbolem , což znamená, že displej zobrazuje teplotu nastavenou v Komfortním režimu nebo, případně, společně se symbolem , což znamená, že displej ukazuje teplotu nastavenou v Ekonomickém režimu.

Stiskem tlačítek šipek  nebo  můžete hodnoty aktuálně nastavované teploty změnit. Po stisku tlačítka  nebo  začnou číslice s hodnotou teploty blikat a je možné je tedy měnit.

Stiskem tlačítka  při zobrazení nastavené teplotě v Komfortním režimu má za následek přepnutí na zobrazení nastavené teploty v Ekonomickém režimu.

Naopak, když displej zobrazuje teplotu nastavenou v Ekonomickém režimu, stiskem tlačítka  se přepnete do zobrazení teploty nastavené v Komfortním režimu.

Dalším stiskem tlačítka  se přepnete do zobrazení naměřené pokojové teploty, ke které se displej vrátí i v případě, že není několik sekund stisknuto žádné tlačítko.

Dálkový snímač teploty NTC

Termostat je kromě interního snímače vybaven také vstupem pro (volitelné) připojení dálkového NTC snímače („REMOTE SENSOR“, bod **B** na obr. 6).



Dálkový snímač může být použit ke snímání pokojové teploty, pokud má být termostat instalován do nevhodné pozice pro snímání pokojové teploty. Alternativně může být dálkové čidlo nastaveno k měření teploty podlahy, v případě podlahového vytápění.

Když systém vyžaduje montáž dálkového snímače, je nutné správně nastavit parametr **P09** a připojit snímač typu NTC 10 kOhm při 25 °C. Pokud máte pochybnosti o správném typu snímače, který může být připojen, kontaktujte technické oddělení společnosti IVAR CS, spol. s r. o.

Termostat je při dodání z výroby nastaven na provoz s vnitřním snímačem.

Nastavení rádiového systému

Zkontrolujte, že je připojovaný přijímač kompatibilní s tímto termostatem - viz odstavec „KOMPATIBILITA S OBOUSMĚRNÝM BEZDRÁTOVÝM SYSTÉMEM“.

Před instalací přijímače do zvolené pozice nejprve zkontrolujte, že správně přijímá signály bezdrátového termostatu. Tato operace se provádí aktivací „zkušební“ funkce TEST současným stiskem tlačítek  a . Termostat zobrazí nápis „TEST“ a nepřetržitě přenáší příkazy ke spuštění ON a vypnutí OFF směrem k přijímači.

Mezi jednotlivými příkazy v „testovacím“ provozu je vždy pauza 2 sekundy; na displeji se objeví symbol  vždy, když termostat vyšle rádiový příkaz.

Zkušební režim „TEST“ může být kdykoliv ukončen stisknutím tlačítka . Jinak, testovací režim automaticky skončí po uplynutí přibližně 17 minut.

„Test“ režim musí být také aktivován při párování přijímače s termostatem, to umožní výměnu dat mezi zařízeními a uložení adres zařízení do paměti, tak aby se zařízení vzájemně rozpoznala.

V režimu „Test“ se na displeji kromě nápisu „Test“ objeví také „nd1“ nebo „Ed1“.

„nd1“: nové zařízení 1 – pokud nebylo ještě nikdy spárováno s žádným přijímačem.



„Ed1“: existující zařízení 1 – pokud bylo již spárováno s přijímačem.

Stiskem příslušného tlačítka na přijímači aktivujte proces párování s termostatem, zhruba po 10 sekundách, pokud je tento proces úspěšný, termostat potvrdí párování a zobrazí text „dL1“: zařízení 1 přiřazeno a po chvíli termostat přejde z režimu „Test“ na zobrazení „Ed1“: existující zařízení 1 a přijímač také potvrdí úspěšné párování střídavým blikáním kontrolky červeně-zeleně-červeně-zeleně.

Po dokončení párování začne přijímač přijímat zkušební příkazy zaslání termostatem a příslušné výstupní relé se bude každé 2 sekundy spínat a vypínat, tento stav je také signalizován příslušnou LED kontrolkou.

Pokud přijímač nemá výstupní relé, LED kontrolka bliká zeleně při každém příjmu příkazu Test. Sledujte LED kontrolku, abyste se ujistili, že termostat správně komunikuje s přijímačem. Správná komunikace s přijímačem může být také kontrolována na termostatu: na displeji termostatu se na chvíli rozsvítí symbol  vždy když

termostat přijme potvrzení příkazu od přijímače. Ke stejnému termostatu je možné spárovat více přijímačů, maximálně 6 zařízení.



Během režimu „Test“ je možné stiskem tlačítek  nebo  zvolit **nd2** (nové zařízení 2) až **nd6** (nové zařízení 6) a provést párování pro každý další přijímač.

Během režimu „Test“ bude termostat vysílat příkazy a přijímat oznámení pouze od zvoleného přijímače, aby bylo možné zkontrolovat komunikaci s každým jednotlivým přiřazeným zařízením.

Ujistěte se, že tato dvě zařízení stále dobře komunikují, i po umístění termostatu do zvolené pozice. Výstupní relé zůstává stále sepnuté ON nebo vypnuté OFF, pokud je termostat příliš daleko od přijímače. V tomto případě doporučujeme nalézt lepší pozici, možná někde blíže přijímači, a ujistit se, že termostat není umístěn poblíž kovových konstrukcí či železo-betonových zdí, které mohou rádiový přenos oslabovat. Kvalitu signálu můžete sledovat na přijímači (další informace viz návod k přijímači).

Zrušení přiřazeného přijímače



Pokud jste spárovali termostat s nesprávným přijímačem, nebo potřebujete stávající přijímač vyměnit za jiný, bude nutné párování mezi termostatem a přijímačem zrušit.

Postup pro zrušení párování začíná opět spuštěním zkušební režimu „Test“ jak bylo vysvětleno v předchozím odstavci, zvolte přijímač, který má být zrušen **Ed1 – Ed6** pomocí tlačítek  nebo ; a poté podržte stisknuté tlačítko  po dobu 10 sekund, po zrušení párování displej zobrazí **nd1 (nd1 – nd6)**.



Při rušení párování je nutné, aby byl daný přijímač napájen a spuštěný, protože musí přijmout příkaz ke zrušení párování od termostatu.

12) Instalační nastavení:

Instalační nastavení umožňuje přizpůsobení provozu termostatu různým typům místností a systémů.

Podržte současně stisknutá tlačítka  a  po dobu několika sekund, až se na displeji objeví symbol „klíče“  a nápis „CO“ (konfigurace=nastavení).

Odtud pomocí tlačítka  můžete listovat různými instalačními parametry označenými písmenem „P“ a číslem daného parametru, od **P01** do **P17**.

Konec nastavení je označen nápisem „End“. Stiskněte tlačítko  znovu pro uložení nastavení a termostat se přepne do běžného provozu. Menu nastavení opustíte bez uložení změn kdykoliv podržením stisknutého tlačítka  po dobu několika sekund.



Při listování jednotlivými parametry pomocí tlačítek  nebo  displej zobrazuje aktuální hodnotu pro daný parametr.

Pro úpravu nastavení zvoleného parametru použijte tlačítka  nebo , pro rychlejší nastavení stačí tlačítka šipek podržet déle.

Zkušební proces „TEST“ je automaticky aktivován po ukončení nastavení a uložení. Během tohoto testovacího provozu termostat zasílá informaci o nastavení výstupu směrem k přijímači, který ji uloží různým způsobem a použije k regulaci teploty v požadovaném režimu.

Je proto důležité provést automatické uložení adresy termostatu na přijímači ještě před úpravou těchto nastavení; a je nutné zkontrolovat, že přijímač správně přijímá „testovací“ příkazy na konci nastavení.

Reset instalačních nastavení

Reset instalačních nastavení se provádí pro vrácení všech nastavených parametrů na výchozí hodnoty. Nejprve vstupte do instalačních nastavení a poté, když je na displeji zobrazeno „Con“, současně stiskněte na několik sekund tlačítka šipek  a , až se displej vrátí k běžnému zobrazení.

Popis parametrů nastavení

Instalační parametry jsou zobrazeny v tabulce 1 a vysvětleny níže.

Některé instalační parametry nemohou být zobrazeny, protože jsou nabízena pouze aktuální nastavení požadovaných parametrů (způsob nastavení jednoho parametru může vylučovat jeden nebo více dalších parametrů).

P01: umožňuje přizpůsobit regulační režimy, které mohou být zvoleny tlačítkem , vašim potřebám.

Dostupné regulační režimy jsou Komfortní, Ekonomický a Vypnuto OFF: každý z těchto režimů může být povolen nebo zakázán úpravou parametru **P01**.

Režim Vypnuto OFF bude nahrazen funkcí Ochrany proti zamrznutí v případě, že je v parametru **P02** nastavena teplota Ochrany proti zamrznutí.

P02: tímto parametrem může být nastavena teplota Ochrany proti zamrznutí: ta bude udržována po dobu, kdy je termostat vypnutý.

Teplota Ochrany proti zamrznutí může být nastavena v rozsahu od 0,5 do 25,0 °C nebo může být tato ochrana znemožněna nastavením tohoto parametru na hodnotu „no“.

Z výroby je tento parametr nastaven na teplotu Ochrany proti zamrznutí 6,0 °C.

P03: kompenzace pokojové teploty. Naměřená pokojová teplota může být díky této nastavené kompenzaci opravena o ± 10.0 °C, čímž lze napravit chybné měření teploty z důvodu např. špatného umístění termostatu do nevhodné pozice (na příliš chladné zdi či naopak poblíž nějakého zdroje tepla) pro měření pokojové teploty. Z výroby není termostat nastaven na kompenzaci (hodnota je tedy 0.0 °C).

P04: doba vzorkování. Pro zajištění delší životnosti baterií termostat určitou dobu čeká mezi dvěma přenosy rádiových signálů. Tato doba může být zvolena mezi 1 a 10 minutami. Je proto naprosto normální, když zobrazená pokojová teplota není okamžitě aktualizována: navíc může být ze stejného důvodu nutné počkat na sepnutí či vypnutí výstupu.

Volba 1 až 3 minut by měla být zvolena, když je topný/chladicí systém rychlý, zatímco u spíše „pomalejších“ topných systémů (s radiátory nebo u podlahového vytápění) i 10minutová volba zajistí vynikající přesnost a komfort.

Každopádně stisk tlačítka  kdykoliv vynutí okamžitou aktualizaci systému.

Volba nejdelšího intervalu zajistí také nejdelší životnost baterií.

P05 a P06: tyto dva parametry nastavují teplotní rozsah, v němž se může pohybovat nastavená teplota, když je termostat v topném režimu. Parametr **P05** je spodní limit a může být nastaven v rozsahu od 5,0 až 35,0 °C, zatímco **P06** je horní limit, který může být nastaven v rozsahu od hodnoty parametru **P05** až do 35,0 °C. Proto maximální rozsah je 5 až 35 °C a může být snadno omezen dle požadavků systému.

P07 a P08: tyto dva parametry nastavují rozsah, v němž může být nastavena teplota v chladicím režimu, se stejnou logikou jako u předchozích dvou parametrů.

Limity nastavení teploty jsou vždy znovu definovány při změně režimů vytápění / chlazení.

P09: nastavení NTC snímače. Tento termostat je z výroby nastaven na provoz s vnitřním NTC snímačem (**P09=Int**).

Kromě vnitřního snímače může být připojen také dálkový snímač ke konektoru „REMOTE SENSOR“, zobrazené v bodě **B** na Obr. 6 a tento parametr **P09** nastaven na „Ext“: tímto způsobem je vnitřní snímač zakázán, a je povolen pouze dálkový (externí) snímač. Ujistěte se, že používáte správný typ dálkového snímače, a dodržujte maximální povolenou délku vodiče.

P10: obsazený parametr, neměňte jeho nastavení.

P11: obsazený parametr, neměňte jeho nastavení.

P12: hystereze, představuje širší hystereze použité, která bude použita pro regulaci pokojové teploty.

P13: obsazený parametr, neměňte jeho nastavení.

P14: obsazený parametr, neměňte jeho nastavení.

P15: obsazený parametr, neměňte jeho nastavení.

P16: obsazený parametr, neměňte jeho nastavení.

P17: výchozí nastavení zobrazení nastavené teploty. Termostat je z výroby nastaven na hodnotu tohoto parametru „no“, takže termostat ukazuje naměřenou pokojovou teplotu, ale pokud je tento parametr nastaven na „YES“, zobrazená teplota se změní na nastavenou teplotu. Pokojová teplota může být dočasně zobrazena po změně nastavené teploty. Pokud je tento parametr nastaven na hodnotu „OnL“ (pouze nastavená teplota), termostat ukazuje pouze nastavené teploty (nastavení komfortní teploty, nastavení ekonomické teploty) a není možné zobrazit naměřenou pokojovou teplotu.

TABULKA 1: INSTALAČNÍ NASTAVENÍ – souhrn parametrů nastavení:

Výchozí hodnota	CON	Popis							
CrO	P01	Nastavení povolených regulačních režimů	CrO	Komfortní-Ekonomický-OFF	rO	Ekonomický-OFF	CO	Komfortní-OFF	O OFF
			Cr	Komfortní – Ekonomický	r	Ekonomický	C	Komfortní	
6.0	P02	Nastavení ochrany proti zamrznutí (°C)	no	0.5 ... 25.0 °C					
0.0	P03	Kompenzace: Korekce měření pokojové teploty		-10.0 ... +10.0					
1	P04	Interval mezi měřeními (minuty)		1 ... 10					
10.0	P05	Spodní limit nastavení teploty pro vytápění (°C)		5.0 ... 35.0					
35.0	P06	Horní limit nastavení teploty pro vytápění (°C)		5.0 ... 35.0					
10.0	P07	Spodní limit nastavení teploty pro chlazení (°C)		5.0 ... 35.0					
35.0	P08	Horní limit nastavení teploty pro chlazení (°C)		5.0 ... 35.0					
Int	P09	Nastavení NTC snímače	Int	Vnitřní NTC snímač	Ext	Dálkový NTC snímač			
no	P10	Obsazený parametr							
no	P11	Obsazený parametr							
0.2	P12	Hystereze (°C)		0.1 ... 5.0					
2.0	P13	Obsazený parametr							
60	P14	Obsazený parametr							
30	P15	Obsazený parametr							
3	P16	Obsazený parametr							
no	P17	Výchozí zobrazení nastavené teploty	no	Zobrazena pokojová teplota	YES	Zobrazena nastavená teplota	OnL	Zobrazení pouze nastavených teplot	
	End								

13) Podsvícení displeje:

Displej se rozsvítí ihned po stisku jakéhokoliv tlačítka. Podsvícení displeje automaticky zhasne po 20 sekundách od stisku posledního tlačítka.

14) Vložení / výměna baterií:

Displej neustále ukazuje stav dobíjení baterií prostřednictvím symbolu . Baterie jsou nabitý na maximum, pokud jsou všechny 3 dílky v symbolu rozsvíceny.

Naopak, baterie jsou vybité a musejí být vyměněny, pokud se objeví zcela prázdný symbol baterie .

Symbol prázdné baterie  bliká, když jsou baterie již natolik vybité, že neumožňují rádiový přenos.

Při výměně baterií postupujte dle bodů **1, 2 a 4** na straně 4 v sekci 11) Instalace.

15) Regulace teploty:

Termostat může řídit výstup na přijímači v režimu ON/OFF s nastavitelnou hysterezí v parametru **P12**.

16) Kompatibilita s obousměrným bezdrátovým systémem:

Tento termostat pracuje s následujícími přijímači (omezeno verzí firmwaru přijímačů FW):

DA0311 přijímač Modbus

17) Upozornění:

- Společnost IVAR CS spol. s r.o. si vyhrazuje právo provádět v jakémkoliv momentu a bez předchozího upozornění změny technického nebo obchodního charakteru u výrobků, uvedených v tomto návodu.
- Vzhledem k dalšímu vývoji výrobků si vyhrazujeme právo provádět technické změny nebo vylepšení bez oznámení, odchylky mezi vyobrazeními výrobků jsou možné.
- Informace uvedené v tomto technickém sdělení nezbavují uživatele povinnosti dodržovat platné normativy a platné technické předpisy.
- Dokument je chráněn autorským právem. Takto založená práva, zvláště práva překladu, rozhlasového vysílání, reprodukce fotomechanikou, nebo podobnou cestou a uložení v zařízení na zpracování dat zůstávají vyhrazena.
- Za tiskové chyby nebo chybné údaje nepřebíráme žádnou zodpovědnost.



LIKVIDACE ELEKTRICKÝCH A ELEKTRONICKÝCH ZAŘÍZENÍ
se řídí zákonem o výrobcích s ukončenou životností č. 542/2020 Sb.
Tento symbol označuje, že s výrobkem nemá být nakládáno jako s domovním odpadem.
Výrobek by měl být předán na sběrné místo, určené pro taková elektrická zařízení.

Tento návod byl přeložen z originálu TRD03B0000SE 036247 270121.